

# Inspiron 13 5000

## 2-in-1



## Manuale di servizio

**Modello computer:** Inspiron 13-5378  
**Modello normativo:** P69G  
**Tipo normativo:** P69G001



# Messaggi di N.B., Attenzione e Avvertenza

---

-  **N.B.:** Un messaggio di N.B. indica informazioni importanti che contribuiscono a migliorare l'utilizzo del computer.
  -  **ATTENZIONE:** Un messaggio di **ATTENZIONE** indica un danno potenziale all'hardware o la perdita di dati, e spiega come evitare il problema.
  -  **AVVERTENZA:** Un messaggio di **AVVERTENZA** indica un rischio di danni materiali, lesioni personali o morte.
- 

© 2016 Dell Inc. Tutti i diritti riservati. Questo prodotto è protetto dalle leggi sul copyright e sulla proprietà intellettuale internazionali e degli Stati Uniti. Dell e il logo Dell sono marchi registrati di Dell Inc. negli Stati Uniti e/o in altre giurisdizioni. Tutti gli altri marchi e nomi qui menzionati possono essere marchi registrati delle rispettive società.

2016-06

Rev. A00

# Sommario

<b>Prima di intervenire sui componenti interni del computer.....</b>	<b>12</b>
Operazioni preliminari .....	12
Istruzioni di sicurezza.....	12
Strumenti consigliati.....	14
Elenco viti.....	14
<b>Dopo aver effettuato interventi sui componenti interni del computer.....</b>	<b>16</b>
<b>Rimozione del coperchio di base.....</b>	<b>17</b>
Procedura.....	17
<b>Ricollocamento del coperchio della base.....</b>	<b>20</b>
Procedura.....	20
<b>Rimozione della batteria.....</b>	<b>21</b>
Prerequisiti.....	21
Procedura.....	21
<b>Ricollocamento della batteria.....</b>	<b>23</b>
Procedura.....	23
Postrequisiti.....	23
<b>Rimozione dei moduli di memoria.....</b>	<b>24</b>
Prerequisiti.....	24
Procedura.....	25
<b>Ricollocamento dei moduli di memoria.....</b>	<b>27</b>
Procedura.....	27
Postrequisiti.....	29

<b>Rimozione del disco rigido.....</b>	<b>30</b>
Prerequisiti.....	30
Procedura.....	30
<b>Ricollocamento del disco rigido.....</b>	<b>33</b>
Procedura.....	33
Postrequisiti.....	33
<b>Rimozione della batteria pulsante.....</b>	<b>34</b>
Prerequisiti.....	34
Procedura.....	34
<b>Ricollocamento della batteria pulsante.....</b>	<b>36</b>
Procedura.....	36
Postrequisiti.....	36
<b>Rimozione della scheda per reti senza fili.....</b>	<b>37</b>
Prerequisiti.....	37
Procedura.....	37
<b>Ricollocamento della scheda per reti senza fili.....</b>	<b>39</b>
Procedura.....	39
Postrequisiti.....	40
<b>Rimozione della scheda figlia della tastiera.....</b>	<b>41</b>
Prerequisiti.....	41
Procedura.....	41
<b>Ricollocamento della scheda figlia della tastiera.....</b>	<b>43</b>
Procedura.....	43
Postrequisiti.....	43

<b>Rimozione degli altoparlanti.....</b>	<b>44</b>
Prerequisiti.....	44
Procedura.....	44
<b>Ricollocamento degli altoparlanti.....</b>	<b>46</b>
Procedura.....	46
Postrequisiti.....	46
<b>Rimozione della ventola.....</b>	<b>47</b>
Prerequisiti.....	47
Procedura.....	47
<b>Ricollocamento della ventola.....</b>	<b>49</b>
Procedura.....	49
Postrequisiti.....	49
<b>Rimozione del dissipatore di calore.....</b>	<b>50</b>
Prerequisiti.....	50
Procedura.....	50
<b>Ricollocamento del dissipatore di calore.....</b>	<b>52</b>
Procedura.....	52
Postrequisiti.....	52
<b>Rimozione della scheda dei pulsanti di Accensione e del volume.....</b>	<b>53</b>
Prerequisiti.....	53
Procedura.....	53
<b>Ricollocamento della scheda dei pulsanti di Accensione e del volume.....</b>	<b>55</b>
Procedura.....	55
Postrequisiti.....	55

<b>Rimozione della scheda dell'indicatore di stato.....</b>	<b>56</b>
Prerequisiti.....	56
Procedura.....	56
<b>Ricollocamento della scheda dell'indicatore di stato.....</b>	<b>59</b>
Procedura.....	59
Postrequisiti.....	59
<b>Rimozione del touchpad.....</b>	<b>60</b>
Prerequisiti.....	60
Procedura.....	60
<b>Ricollocamento del touchpad.....</b>	<b>64</b>
Procedura.....	64
Postrequisiti.....	64
<b>Rimozione della scheda di I/O.....</b>	<b>65</b>
Prerequisiti.....	65
Procedura.....	65
<b>Ricollocamento della scheda di I/O.....</b>	<b>67</b>
Procedura.....	67
Postrequisiti.....	67
<b>Rimozione del gruppo dello schermo.....</b>	<b>68</b>
Prerequisiti.....	68
Procedura.....	68
<b>Ricollocamento del gruppo dello schermo.....</b>	<b>72</b>
Procedura.....	72
Postrequisiti.....	72

<b>Rimozione della porta dell'adattatore di alimentazione....</b>	<b>73</b>
Prerequisiti.....	73
Procedura.....	73
<b>Ricollocamento della porta dell'adattatore di alimentazione.....</b>	<b>75</b>
Procedura.....	75
Postrequisiti.....	75
<b>Rimozione della scheda di sistema.....</b>	<b>76</b>
Prerequisiti.....	76
Procedura.....	76
<b>Ricollocamento della scheda di sistema.....</b>	<b>80</b>
Procedura.....	80
Postrequisiti.....	81
Inserimento del numero di servizio nel BIOS.....	81
<b>Rimozione del gruppo del supporto per i polsi e tastiera.....</b>	<b>82</b>
Prerequisiti.....	82
Procedura.....	83
<b>Ricollocamento del gruppo del supporto per i polsi e tastiera.....</b>	<b>84</b>
Procedura.....	84
Postrequisiti.....	84
<b>Rimozione del pannello dello schermo.....</b>	<b>86</b>
Prerequisiti.....	86
Procedura.....	86

<b>Ricollocamento del pannello dello schermo.....</b>	<b>89</b>
Procedura.....	89
Postrequisiti.....	89
<b>Rimozione del gruppo coperchio posteriore dello schermo e antenna.....</b>	<b>90</b>
Prerequisiti.....	90
Procedura.....	90
<b>Ricollocamento del coperchio posteriore dello schermo e antenna.....</b>	<b>92</b>
Procedura.....	92
Postrequisiti.....	92
<b>Rimozione della fotocamera.....</b>	<b>93</b>
Prerequisiti.....	93
Procedura.....	93
<b>Ricollocamento della fotocamera.....</b>	<b>95</b>
Procedura.....	95
Postrequisiti.....	95
<b>Rimozione del cavo dello schermo.....</b>	<b>96</b>
Prerequisiti.....	96
Procedura.....	96
<b>Ricollocamento del cavo dello schermo.....</b>	<b>98</b>
Procedura.....	98
Postrequisiti.....	98
<b>Rimozione della scheda del sensore.....</b>	<b>99</b>
Prerequisiti.....	99
Procedura.....	99

<b>Ricollocamento della scheda del sensore.....</b>	<b>101</b>
Procedura.....	101
Postrequisiti.....	101
<b>Aggiornamento del BIOS.....</b>	<b>102</b>
<b>Tecnologia e componenti.....</b>	<b>103</b>
Audio.....	103
Download del driver audio.....	103
Identificazione del controller audio.....	103
Modifica delle impostazioni audio.....	104
Fotocamera.....	104
Identificazione della webcam in Gestione dispositivi.....	104
Avviare l'applicazione della fotocamera.....	105
Come ottenere Dell Webcam Central.....	105
Schermo.....	106
Regolazione della luminosità.....	106
Modifica della risoluzione dello schermo.....	106
Rotazione dello schermo.....	107
Pulizia dello schermo.....	108
HDMI.....	109
Connessione ai dispositivi di visualizzazione esterni.....	109
Grafica.....	111
Download del driver grafico.....	111
Identificazione della scheda video.....	111
Modifica delle impostazioni dello schermo nel pannello di controllo della grafica HD Intel.....	112
Intel WiDi.....	112
Download dell'applicazione WiDi.....	113
Impostazione dello schermo senza fili.....	113
USB.....	114
Download del driver USB 3.0.....	114

Attivazione o disattivazione dell'USB nel programma di installazione del BIOS.....	114
Risoluzione dei problemi di avvio causati da emulazione USB.....	115
Connessione di rete senza fili.....	115
Attivazione/disattivazione del Wi-Fi.....	116
Download del driver Wi-Fi.....	116
Configurazione del Wi-Fi.....	116
Bluetooth.....	117
Attivazione/disattivazione Bluetooth.....	117
Associazione con dispositivi abilitati al Bluetooth.....	117
Rimozione del dispositivo Bluetooth.....	118
Trasferimento di file tra i dispositivi tramite Bluetooth.....	119
Disco rigido.....	120
Identificazione del disco rigido.....	120
Identificazione del disco rigido nel programma di installazione del BIOS.....	120
Lettore di schede multimediali.....	120
Sfogliare una scheda multimediale.....	120
Scaricare il driver del lettore di schede multimediali.....	121
Tastiera.....	121
Modifica della lingua della tastiera.....	121
Tasti di scelta rapida della tastiera.....	122
Touchpad.....	123
Identificazione del touchpad.....	123
Movimenti sul touchpad.....	124
Adattatore di alimentazione.....	124
Batteria.....	125
Chipset.....	125
Download del driver del chipset.....	125
Identificazione del chipset.....	126
Memoria.....	127
Controllo della memoria di sistema in Windows.....	127
Verifica della memoria di sistema nel programma di installazione del BIOS.....	128

Esecuzione di test di memoria con l'utilizzo di ePSA.....	128
Processori.....	128
Identificazione dei processori in Windows.....	128
Verifica dell'utilizzo del processore in Gestione attività.....	129
Sistema operativo.....	129
Posizione del Numero di servizio.....	129
Driver del dispositivo.....	130
DPTF (Piattaforma dinamica e struttura termica) Intel.....	130
Utilità di installazione del software per chipset di Intel.....	130
Driver per scheda grafica Intel HD.....	131
Driver seriale I/O Intel.....	131
Interfaccia Intel TXE (Trusted Execution Engine).....	133
Driver Intel Virtual Button.....	134
Driver WiFi e Bluetooth Intel Wireless 3165.....	135
Panoramica sul BIOS.....	136
Accesso al programma di installazione del BIOS.....	136
Menu di avvio .....	136
Miglioramenti al menu di avvio.....	136
Tempistica delle sequenze di tasti.....	136

**Indicatori di diagnostica di sistema..... 138**

**Come ottenere assistenza e contattare Dell..... 141**



Risorse di self-help.....	141
Come contattare Dell.....	142

# Prima di intervenire sui componenti interni del computer

---









 **N.B.:** Le immagini contenute in questo documento possono differire a seconda della configurazione ordinata.

## Operazioni preliminari

- 1 Salvare e chiudere tutti i file aperti e uscire da tutte le applicazioni in esecuzione.
- 2 Arrestare il computer.  
Le istruzioni per l'arresto variano a seconda del sistema operativo installato sul computer.
  - Windows 10: fare clic su o toccare **Start** →  **Alimentazione** → **Arresta il sistema**.
  - Windows 8.1: nella schermata **Start**, fare clic o toccare l'icona di alimentazione  → **Arresta il sistema**.
  - Windows 7: fare clic su o toccare **Start** → **Arresta il sistema**.
-  **N.B.:** Se si utilizza un sistema operativo diverso, consultare la documentazione relativa alle istruzioni sullo spegnimento del sistema operativo.
- 3 Scollegare il computer e tutte le periferiche collegate dalle rispettive prese elettriche.
- 4 Scollegare tutti i cavi come cavi telefonici e cavi di rete dal computer.
- 5 Scollegare tutti i dispositivi e periferiche collegati, come tastiera, mouse e monitor dal computer.
- 6 Rimuovere qualsiasi scheda flash e disco ottico dal computer, se applicabile.

## Istruzioni di sicurezza

Utilizzare le seguenti istruzioni di sicurezza per proteggere il computer da danni potenziali e per garantire la propria sicurezza personale.

-  **AVVERTENZA:** Prima di lavorare sui componenti interni del computer, leggere attentamente le informazioni sulla sicurezza fornite con il computer. Per maggiori informazioni sulle procedure di sicurezza consigliate, consultare l'home page sulla conformità alle normative all'indirizzo [www.dell.com/regulatory\\_compliance](http://www.dell.com/regulatory_compliance).
-  **AVVERTENZA:** Scollegare tutte le fonti di alimentazione prima di aprire il coperchio o i pannelli del computer. Dopo aver terminato gli interventi sui componenti interni del computer, ricollocare tutti i coperchi, i pannelli e le viti prima di collegare il dispositivo a una presa elettrica.
-  **ATTENZIONE:** Per evitare danni al computer, assicurarsi che la superficie di lavoro sia piana e pulita.
-  **ATTENZIONE:** Per evitare danni ai componenti e alle schede, maneggiarli dai bordi ed evitare di toccare piedini e contatti.
-  **ATTENZIONE:** L'utente dovrà eseguire esclusivamente interventi di risoluzione dei problemi e riparazioni su autorizzazione o sotto supervisione del team di assistenza tecnica Dell. I danni dovuti alla manutenzione non autorizzata da Dell non sono coperti da garanzia. Consultare le istruzioni relative alla sicurezza fornite con il prodotto o all'indirizzo [www.dell.com/regulatory\\_compliance](http://www.dell.com/regulatory_compliance).
-  **ATTENZIONE:** Prima di toccare qualsiasi componente all'interno del computer, scaricare a terra toccando una superficie metallica non verniciata, come ad esempio il metallo sul retro del computer. Durante l'intervento, toccare periodicamente una superficie metallica non verniciata per scaricare l'elettricità statica, che potrebbe danneggiare i componenti interni.
-  **ATTENZIONE:** Quando si scollega un cavo, tirare il relativo connettore o la linguetta di estrazione, non il cavo stesso. Alcuni cavi sono dotati di connettori con linguette di blocco o viti a testa zigrinata che è necessario sganciare prima di scollegare il cavo. Quando si scollegano i cavi, mantenerli allineati uniformemente per evitare di piegare i piedini dei connettori. Quando si collegano i cavi, accertarsi che le porte e i connettori siano orientati e allineati correttamente.
-  **ATTENZIONE:** Premere ed estrarre eventuali schede installate nel lettore di schede multimediali.

# Strumenti consigliati

Le procedure in questo documento potrebbero richiedere i seguenti strumenti:

- Cacciavite a croce
- Graffietto in plastica

## Elenco viti

La seguente tabella fornisce l'elenco delle viti utilizzate per la messa in sicurezza di diversi componenti al computer.

<b>Componente</b>	<b>Fissata al</b>	<b>Tipo di vite</b>	<b>Quantità</b>
Coperchio della base	Gruppo del supporto per i polsi	M2,5x6	9
Batteria	Gruppo del supporto per i polsi	M2x 3,0	4
Gruppo disco rigido	Gruppo del supporto per i polsi	M2x3,5	2
Supporto del disco rigido	Disco rigido	M3x3	4
Supporto della scheda per reti senza fili	Gruppo del supporto per i polsi	M2x3,5	1
Ventola	Gruppo del supporto per i polsi	M2x3,5	2
Scheda dei pulsanti di alimentazione e del volume	Gruppo del supporto per i polsi	M2x3,5	1
Staffa del touchpad	Gruppo del supporto per i polsi	M2x2	4

<b>Componente</b>	<b>Fissata al</b>	<b>Tipo di vite</b>	<b>Quantità</b>
Touchpad	Gruppo del supporto per i polsi	M2x2,5	4
scheda di I/O	Gruppo del supporto per i polsi	M2x3,5	2
Gruppo schermo	Gruppo del supporto per i polsi	M2,5x2,5	4
Porta dell'adattatore di alimentazione	Gruppo del supporto per i polsi	M2x3,5	1
Scheda di sistema	Gruppo del supporto per i polsi	Vite a testa grande M2x2	3
Scheda del sensore	Pannello dello schermo	M2,5x2,5	1

# Dopo aver effettuato interventi sui componenti interni del computer

---



**ATTENZIONE:** Lasciare viti sparse o allentate all'interno del computer potrebbe danneggiarlo gravemente.

- 1 Ricollocare tutte le viti e accertarsi che non rimangano viti sparse all'interno del computer.
- 2 Collegare eventuali periferiche, cavi o dispositivi esterni rimossi prima di aver iniziato gli interventi sul computer.
- 3 Ricollocare eventuali schede multimediali, dischi e qualsiasi altra parte rimossa prima di aver iniziato gli interventi sul computer.
- 4 Collegare il computer e tutte le periferiche collegate alle rispettive prese elettriche.
- 5 Accendere il computer.

# Rimozione del coperchio di base

---



**AVVERTENZA:** Prima di lavorare sui componenti interni del computer, leggere le informazioni sulla sicurezza fornite con il computer e seguire le procedure descritte in [Prima di effettuare interventi sul computer](#). Dopo aver completato il lavoro, seguire le istruzioni descritte in [Dopo aver effettuato interventi sul computer](#). Per maggiori informazioni sulle procedure di sicurezza consigliate, consultare l'home page sulla conformità alle normative all'indirizzo [www.dell.com/regulatory\\_compliance](http://www.dell.com/regulatory_compliance).

## Procedura

- 1 Chiudere lo schermo e capovolgere il computer.

- 2 Rimuovere le viti che fissano il coperchio della base al gruppo supporto per i polsi.

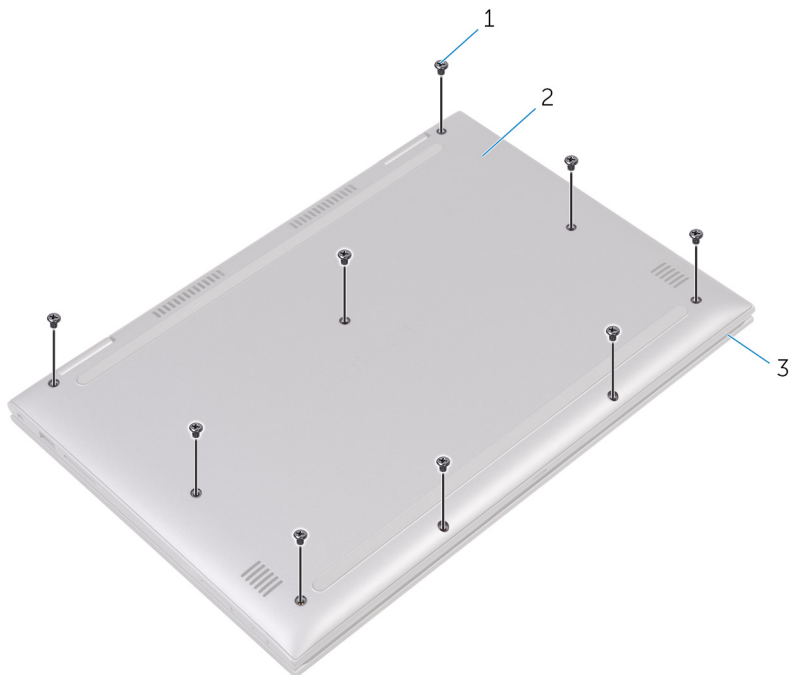

1 viti (9)

2 coperchio della base

3 gruppo del supporto per i polsi

- 3** Utilizzando un graffietto in plastica, sbloccare le linguette che fissano il coperchio della base al gruppo del supporto per i polsi e rimuovere il coperchio della base dal gruppo del supporto per i polsi.

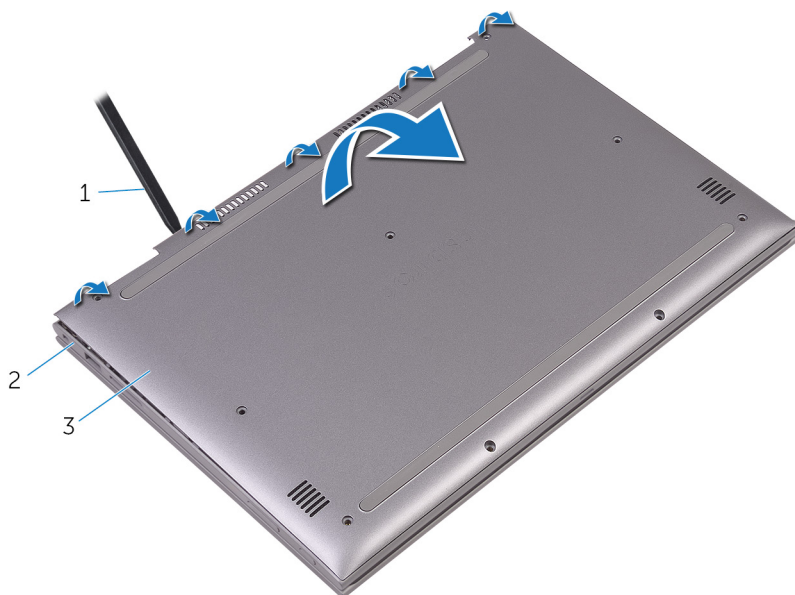

1 graffietto in plastica

2 gruppo del supporto per i polsi

3 coperchio della base

# Ricollocamento del coperchio della base

---



**AVVERTENZA:** Prima di lavorare sui componenti interni del computer, leggere le informazioni sulla sicurezza fornite con il computer e seguire le procedure descritte in [Prima di effettuare interventi sul computer](#). Dopo aver completato il lavoro, seguire le istruzioni descritte in [Dopo aver effettuato interventi sul computer](#). Per maggiori informazioni sulle procedure di sicurezza consigliate, consultare l'home page sulla conformità alle normative all'indirizzo [www.dell.com/regulatory\\_compliance](http://www.dell.com/regulatory_compliance).

## Procedura

- 1 Allineare il coperchio della base al gruppo del supporto per i polsi e farlo scattare in posizione.
- 2 Ricollocare le viti che fissano il coperchio della base al gruppo supporto per i polsi.

# Rimozione della batteria

---



**AVVERTENZA:** Prima di lavorare sui componenti interni del computer, leggere le informazioni sulla sicurezza fornite con il computer e seguire le procedure descritte in [Prima di effettuare interventi sul computer](#). Dopo aver completato il lavoro, seguire le istruzioni descritte in [Dopo aver effettuato interventi sul computer](#). Per maggiori informazioni sulle procedure di sicurezza consigliate, consultare l'home page sulla conformità alle normative all'indirizzo [www.dell.com/regulatory\\_compliance](http://www.dell.com/regulatory_compliance).

## Prerequisiti

Rimuovere il [coperchio della base](#).

## Procedura

- 1 Scollegare il cavo della batteria dalla scheda di sistema.
- 2 Rimuovere le viti che fissano la batteria al gruppo supporto per i polsi.

**3** Sollevare la batteria ed estrarla dal gruppo del supporto per i polsi.

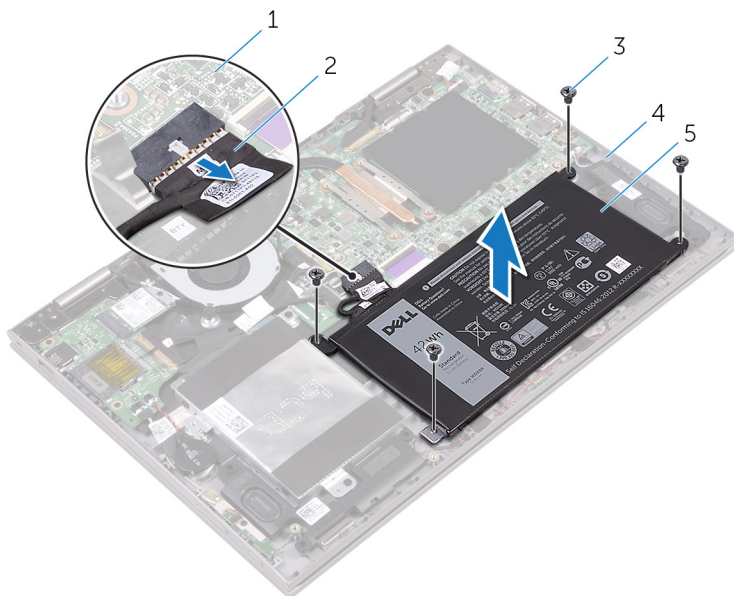

1 scheda di sistema

2 cavo della batteria

3 viti (4)

4 gruppo del supporto per i polsi

5 batteria

**4** Tenere premuto il pulsante di alimentazione per cinque secondi per la messa a terra della scheda di sistema.

# Ricollocamento della batteria

---



**AVVERTENZA:** Prima di lavorare sui componenti interni del computer, leggere le informazioni sulla sicurezza fornite con il computer e seguire le procedure descritte in [Prima di effettuare interventi sul computer](#). Dopo aver completato il lavoro, seguire le istruzioni descritte in [Dopo aver effettuato interventi sul computer](#). Per maggiori informazioni sulle procedure di sicurezza consigliate, consultare l'home page sulla conformità alle normative all'indirizzo [www.dell.com/regulatory\\_compliance](http://www.dell.com/regulatory_compliance).

## Procedura

- 1 Allineare i fori per le viti sulla batteria ai fori per le viti sul gruppo di supporto per i polsi.
- 2 Ricollocare le viti che fissano la batteria al gruppo supporto per i polsi.
- 3 Collegare il cavo della batteria alla scheda di sistema.

## Postrequisiti

Ricollocare il [coperchio della base](#).

# Rimozione dei moduli di memoria

---



**AVVERTENZA:** Prima di lavorare sui componenti interni del computer, leggere le informazioni sulla sicurezza fornite con il computer e seguire le procedure descritte in [Prima di effettuare interventi sul computer](#). Dopo aver completato il lavoro, seguire le istruzioni descritte in [Dopo aver effettuato interventi sul computer](#). Per maggiori informazioni sulle procedure di sicurezza consigliate, consultare l'home page sulla conformità alle normative all'indirizzo [www.dell.com/regulatory\\_compliance](http://www.dell.com/regulatory_compliance).

## Prerequisiti

- 1 Rimuovere il [coperchio della base](#).
- 2 Rimuovere la [batteria](#).

# Procedura

- 1 Sollevare il mylar per accedere al modulo di memoria.

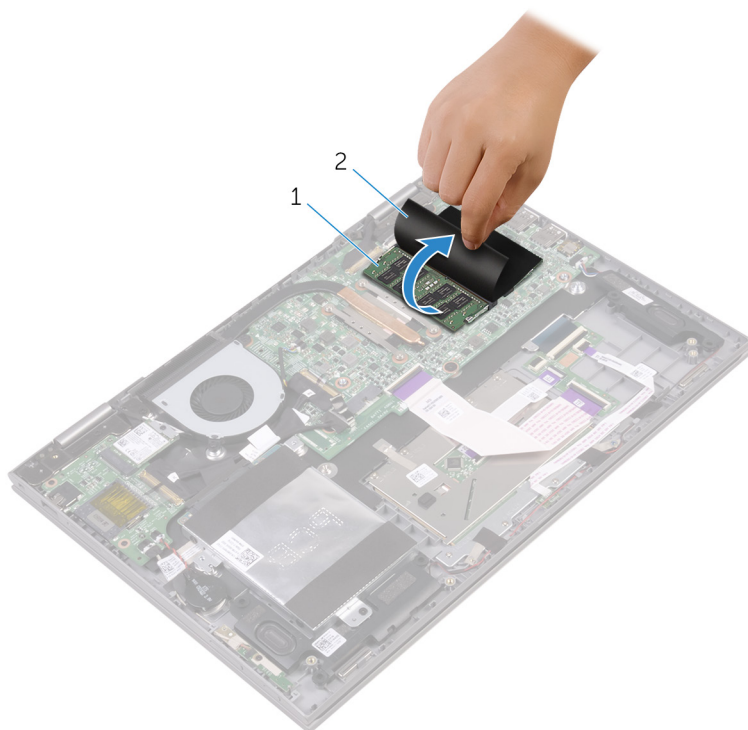

1 modulo di memoria

2 Mylar

- 2 Utilizzare la punta delle dita per allargare delicatamente i fermagli di fissaggio su ciascuna estremità dello slot del modulo di memoria, finché il modulo non scatta fuori sede.

**3** Rimuovere il modulo di memoria dallo slot del modulo di memoria.

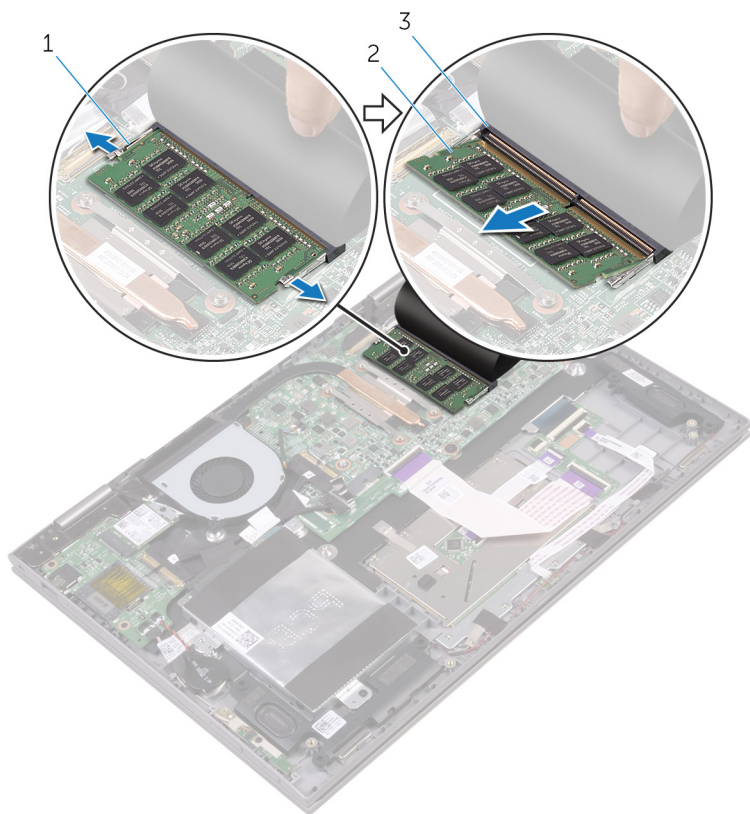

1 fermagli di fissaggio (2)

2 modulo di memoria

3 slot del modulo di memoria

# Ricollocamento dei moduli di memoria

---



**AVVERTENZA:** Prima di lavorare sui componenti interni del computer, leggere le informazioni sulla sicurezza fornite con il computer e seguire le procedure descritte in [Prima di effettuare interventi sul computer](#). Dopo aver completato il lavoro, seguire le istruzioni descritte in [Dopo aver effettuato interventi sul computer](#). Per maggiori informazioni sulle procedure di sicurezza consigliate, consultare l'home page sulla conformità alle normative all'indirizzo [www.dell.com/regulatory\\_compliance](http://www.dell.com/regulatory_compliance).

## Procedura

- 1 Sollevare il mylar per accedere allo slot del modulo di memoria.
- 2 Allineare la tacca sul modulo di memoria con la linguetta sul relativo slot.

- 3** Far scorrere il modulo di memoria stabilmente all'interno dello slot da un'angolo e premerlo verso il basso finché non scatta in posizione.

 **N.B.:** Se non si sente lo scatto, rimuovere il modulo di memoria e reinstallarlo.

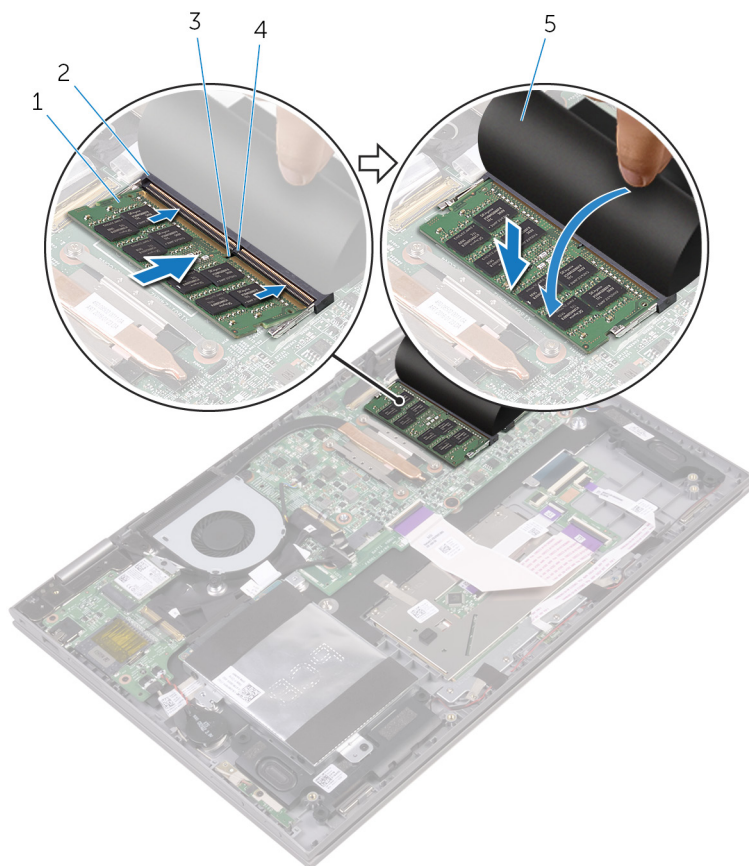

1 modulo di memoria

2 slot del modulo di memoria

3 tacca

4 linguetta



5 Mylar

# Postrequisiti

- 1 Ricollocare la [batteria](#).
- 2 Ricollocare il [coperchio della base](#).

# Rimozione del disco rigido.

---

-  **AVVERTENZA:** Prima di lavorare sui componenti interni del computer, leggere le informazioni sulla sicurezza fornite con il computer e seguire le procedure descritte in [Prima di effettuare interventi sul computer](#). Dopo aver completato il lavoro, seguire le istruzioni descritte in [Dopo aver effettuato interventi sul computer](#). Per maggiori informazioni sulle procedure di sicurezza consigliate, consultare l'home page sulla conformità alle normative all'indirizzo [www.dell.com/regulatory\\_compliance](http://www.dell.com/regulatory_compliance).
-  **ATTENZIONE:** I dischi rigidi sono fragili. Prestare attenzione durante la manipolazione di uno di essi.
-  **ATTENZIONE:** Per evitare la perdita di dati, non rimuovere il disco rigido quando il computer è acceso o in stato di sospensione.

## Prerequisiti

- 1 Rimuovere il [coperchio della base](#).
- 2 Rimuovere la [batteria](#).

## Procedura

- 1 Rimuovere il nastro che fissa il cavo del disco rigido al gruppo del supporto per i polsi.
- 2 Utilizzando la linguetta di estrazione, scollegare il cavo del disco rigido dalla scheda di sistema.
- 3 Rimuovere le viti che fissano il gruppo disco rigido al gruppo supporto per i polsi.

- 4 Estrarre il gruppo del disco rigido e il relativo cavo dal gruppo del supporto per i polsi.

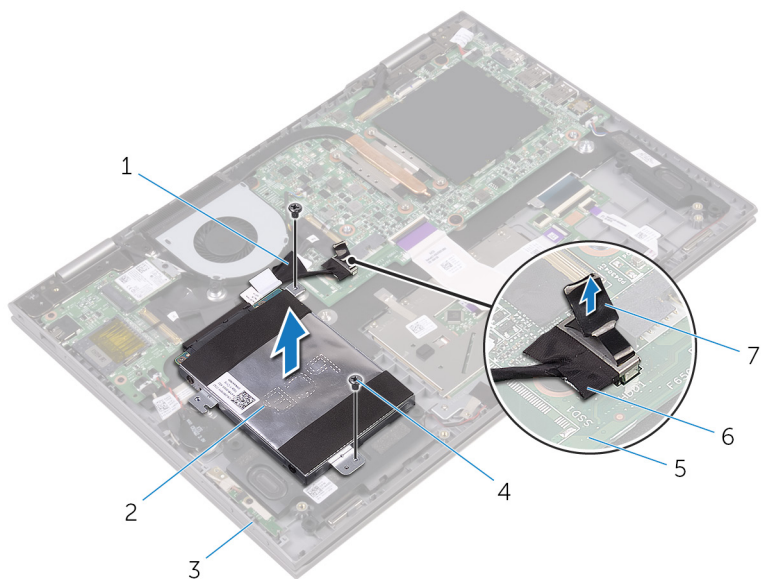

- |   |                                 |   |                       |
|---|---------------------------------|---|-----------------------|
| 1 | nastro                          | 2 | gruppo disco rigido   |
| 3 | gruppo del supporto per i polsi | 4 | viti (2)              |
| 5 | scheda di sistema               | 6 | cavo del disco rigido |
| 7 | linguetta di estrazione         |   |                       |

- 5 Scollegare l'interpositore dal gruppo disco rigido.

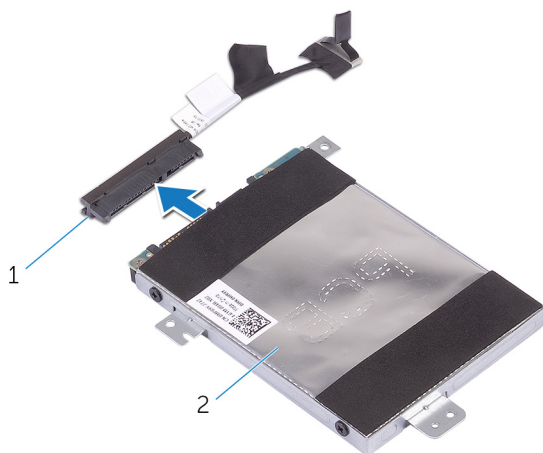

1 interpositore

2 gruppo disco rigido

- 6 Rimuovere le viti che assicurano il supporto del disco rigido al disco rigido.

- 7 Estrarre il supporto del disco rigido dal disco rigido.

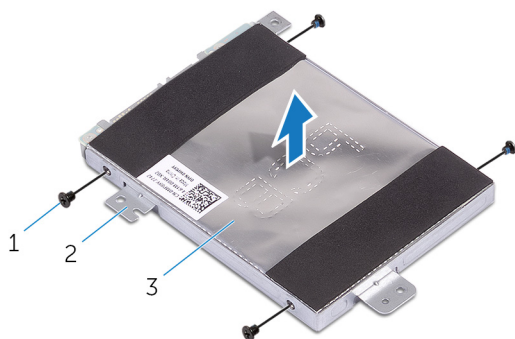



1 viti (4)

2 supporto del disco rigido

3 disco rigido

# Ricollocamento del disco rigido

---

-  **AVVERTENZA:** Prima di lavorare sui componenti interni del computer, leggere le informazioni sulla sicurezza fornite con il computer e seguire le procedure descritte in [Prima di effettuare interventi sul computer](#). Dopo aver completato il lavoro, seguire le istruzioni descritte in [Dopo aver effettuato interventi sul computer](#). Per maggiori informazioni sulle procedure di sicurezza consigliate, consultare l'home page sulla conformità alle normative all'indirizzo [www.dell.com/regulatory\\_compliance](http://www.dell.com/regulatory_compliance).
-  **ATTENZIONE:** I dischi rigidi sono fragili. Prestare attenzione durante la manipolazione di uno di essi.

## Procedura



- 1 Allineare i fori della vite sul supporto del disco rigido a quelli sul disco rigido.
- 2 Ricollocare le viti che fissano il supporto del disco rigido al disco rigido.
- 3 Collegare l'interpositore al gruppo disco rigido.
- 4 Allineare i fori delle viti sul gruppo disco rigido ai relativi fori sul gruppo del supporto per i polsi.
- 5 Ricollocare le viti che fissano il gruppo disco rigido al gruppo supporto per i polsi.
- 6 Collegare il cavo del disco rigido alla scheda di sistema.
- 7 Far aderire il nastro che fissa il cavo del disco rigido al gruppo del supporto per i polsi.

## Postrequisiti

- 1 Ricollocare la [batteria](#).
- 2 Ricollocare il [coperchio della base](#).

# Rimozione della batteria pulsante

---

-  **AVVERTENZA:** Prima di lavorare sui componenti interni del computer, leggere le informazioni sulla sicurezza fornite con il computer e seguire le procedure descritte in [Prima di effettuare interventi sul computer](#). Dopo aver completato il lavoro, seguire le istruzioni descritte in [Dopo aver effettuato interventi sul computer](#). Per maggiori informazioni sulle procedure di sicurezza consigliate, consultare l'home page sulla conformità alle normative all'indirizzo [www.dell.com/regulatory\\_compliance](http://www.dell.com/regulatory_compliance).
-  **ATTENZIONE:** La rimozione della batteria pulsante reimposta le impostazioni del programma di configurazione del BIOS a quelle predefinite. Si consiglia di prendere nota delle impostazioni del programma di configurazione del BIOS prima di rimuovere la batteria pulsante.

## Prerequisiti

- 1 Rimuovere il [coperchio della base](#).
- 2 Rimuovere la [batteria](#).

## Procedura

- 1 Scollegare il cavo della batteria pulsante dalla scheda di I/O.

2 Rimuovere la batteria pulsante dal gruppo del supporto per i polsi.

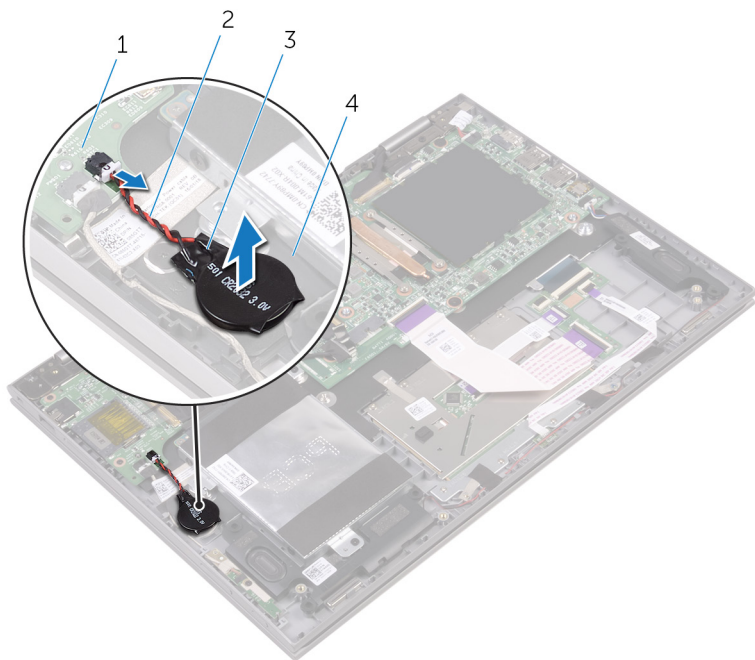

1 scheda di I/O

2 cavo della batteria  
pulsante

3 batteria pulsante

4 gruppo del supporto per i  
polci

# Ricollocamento della batteria pulsante.

---



**AVVERTENZA:** Prima di lavorare sui componenti interni del computer, leggere le informazioni sulla sicurezza fornite con il computer e seguire le procedure descritte in [Prima di effettuare interventi sul computer](#). Dopo aver completato il lavoro, seguire le istruzioni descritte in [Dopo aver effettuato interventi sul computer](#). Per maggiori informazioni sulle procedure di sicurezza consigliate, consultare l'home page sulla conformità alle normative all'indirizzo [www.dell.com/regulatory\\_compliance](http://www.dell.com/regulatory_compliance).

## Procedura

- 1 Attaccare la batteria a bottone al gruppo del supporto per i polsi.
- 2 Collegare il cavo della batteria pulsante alla scheda di I/O.

## Postrequisiti

- 1 Ricollocare la [batteria](#).
- 2 Ricollocare il [coperchio della base](#).

# Rimozione della scheda per reti senza fili

---



**AVVERTENZA:** Prima di lavorare sui componenti interni del computer, leggere le informazioni sulla sicurezza fornite con il computer e seguire le procedure descritte in [Prima di effettuare interventi sul computer](#). Dopo aver completato il lavoro, seguire le istruzioni descritte in [Dopo aver effettuato interventi sul computer](#). Per maggiori informazioni sulle procedure di sicurezza consigliate, consultare l'home page sulla conformità alle normative all'indirizzo [www.dell.com/regulatory\\_compliance](http://www.dell.com/regulatory_compliance).

## Prerequisiti

- 1 Rimuovere il [coperchio della base](#).
- 2 Rimuovere la [batteria](#).

## Procedura

- 1 Rimuovere la vite che fissa il supporto della scheda per reti senza fili alla scheda stessa.
- 2 Scollegare i cavi dell'antenna dalla scheda per reti senza fili.

**3** Far scorrere e rimuovere la scheda per reti senza fili dal relativo slot.

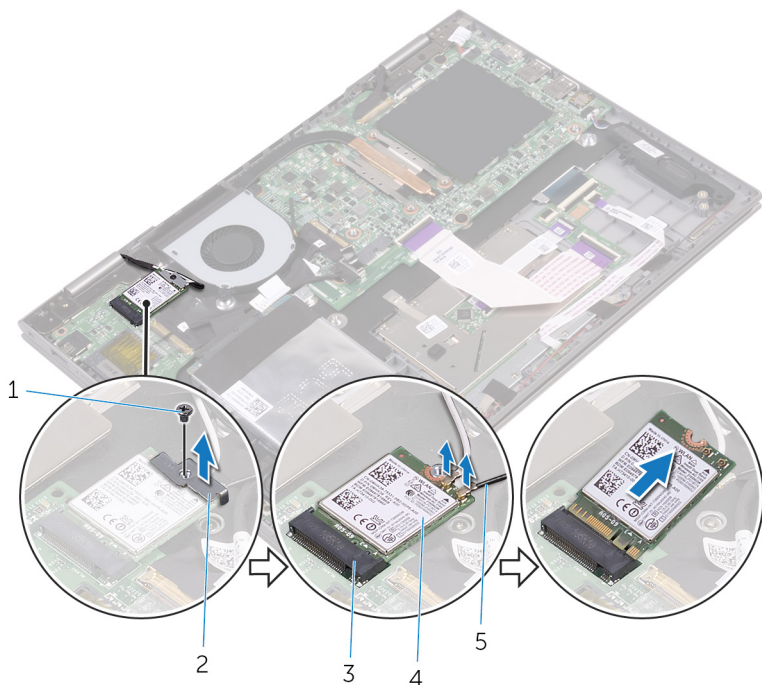

- |   |   |
|---|---|
| 1 vite                                  | 2 supporto della scheda per reti senza fili |
| 3 slot della scheda per reti senza fili | 4 scheda per reti senza fili                |
| 5 cavi dell'antenna (2)                 |   |

# Ricollocamento della scheda per reti senza fili.

---

 **AVVERTENZA:** Prima di lavorare sui componenti interni del computer, leggere le informazioni sulla sicurezza fornite con il computer e seguire le procedure descritte in [Prima di effettuare interventi sul computer](#). Dopo aver completato il lavoro, seguire le istruzioni descritte in [Dopo aver effettuato interventi sul computer](#). Per maggiori informazioni sulle procedure di sicurezza consigliate, consultare l'home page sulla conformità alle normative all'indirizzo [www.dell.com/regulatory\\_compliance](http://www.dell.com/regulatory_compliance).

## Procedura

 **ATTENZIONE:** Per evitare di danneggiare la scheda per reti senza fili, non posizionare i cavi sotto di essa.

- 1 Allineare la tacca sulla scheda per reti senza fili con la linguetta sullo slot della scheda per reti senza fili.
- 2 Inserire la scheda per reti senza fili da un angolo nel relativo slot.
- 3 Collegare i cavi dell'antenna alla scheda per reti senza fili.

La seguente tabella fornisce la combinazione di colori dei cavi dell'antenna per la scheda per reti senza fili supportata dal computer.

Connettori sulla scheda per reti senza fili	Colore del cavo dell'antenna
Principale (triangolo bianco)	Bianco
Ausiliario (triangolo nero)	Nero

- 4 Allineare il foro della vite sul supporto della scheda per reti senza fili a quello presente sulla relativa scheda.

- 5 Ricollocare la vite che fissa il supporto della scheda per reti senza fili alla scheda corrispondente.

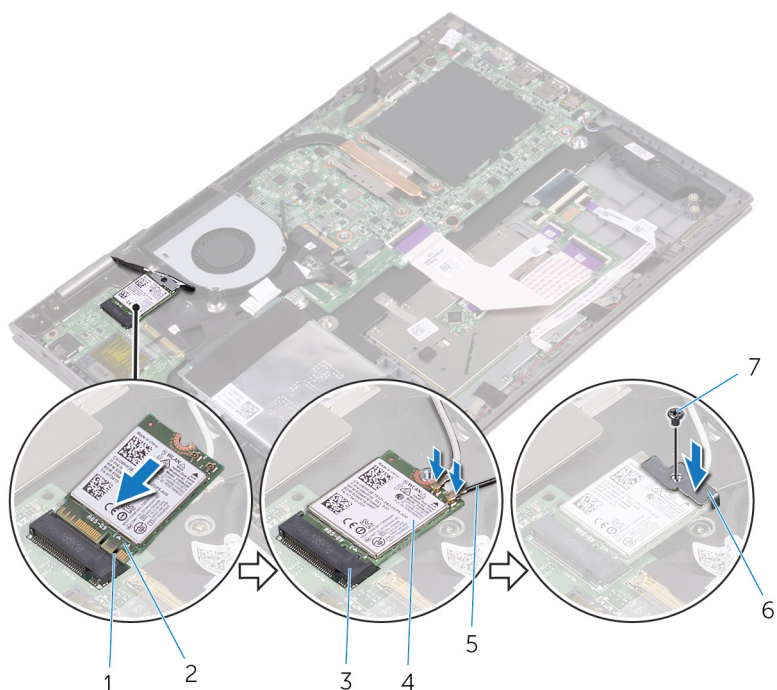

- |   |                                       |   |   |
|---|---------------------------------------|---|---|
| 1 | linguetta                             | 2 | tacca                                     |
| 3 | slot della scheda per reti senza fili | 4 | scheda per reti senza fili                |
| 5 | cavi dell'antenna (2)                 | 6 | supporto della scheda per reti senza fili |
| 7 | vite                                  |   |   |

## Postrequisiti

- 1 Ricollocare la [batteria](#).
- 2 Ricollocare il [coperchio della base](#).

# Rimozione della scheda figlia della tastiera

---



**AVVERTENZA:** Prima di lavorare sui componenti interni del computer, leggere le informazioni sulla sicurezza fornite con il computer e seguire le procedure descritte in [Prima di effettuare interventi sul computer](#). Dopo aver completato il lavoro, seguire le istruzioni descritte in [Dopo aver effettuato interventi sul computer](#). Per maggiori informazioni sulle procedure di sicurezza consigliate, consultare l'home page sulla conformità alle normative all'indirizzo [www.dell.com/regulatory\\_compliance](http://www.dell.com/regulatory_compliance).

## Prerequisiti

- 1 Rimuovere il [coperchio della base](#).
- 2 Rimuovere la [batteria](#).

## Procedura

- 1 Aprire i dispositivi di chiusura e scollegare il cavo di tastiera, scheda figlia della tastiera, touchpad e scheda dell'indicatore di stato dalla scheda figlia della tastiera.

- 2 Utilizzando un graffietto in plastica, fare leva sulla scheda figlia della tastiera e sollevarla dal gruppo del supporto per i polsi.

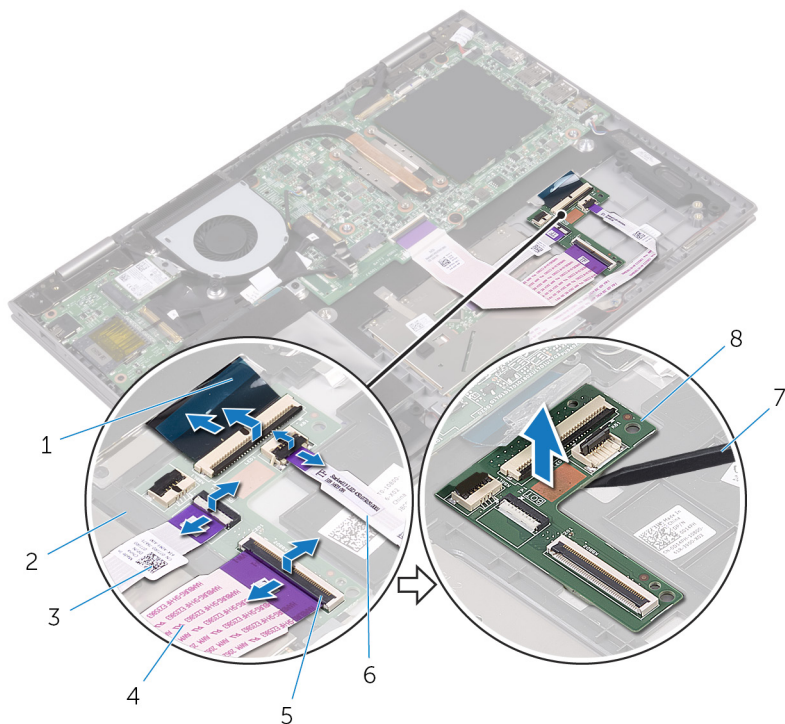

1 cavo della tastiera

3 cavo del touchpad

5 dispositivo di chiusura

7 graffietto in plastica

2 gruppo del supporto per i polsi

4 cavo della scheda figlia della tastiera

6 cavo della scheda dell'indicatore di stato

8 scheda figlia della tastiera

# Ricollocamento della scheda figlia della tastiera

---



**AVVERTENZA:** Prima di lavorare sui componenti interni del computer, leggere le informazioni sulla sicurezza fornite con il computer e seguire le procedure descritte in [Prima di effettuare interventi sul computer](#). Dopo aver completato il lavoro, seguire le istruzioni descritte in [Dopo aver effettuato interventi sul computer](#). Per maggiori informazioni sulle procedure di sicurezza consigliate, consultare l'home page sulla conformità alle normative all'indirizzo [www.dell.com/regulatory\\_compliance](http://www.dell.com/regulatory_compliance).

## Procedura

- 1 Far aderire la scheda figlia della tastiera al gruppo del supporto per i polsi.
- 2 Collegare il cavo di tastiera, scheda figlia della tastiera, touchpad e scheda dell'indicatore di stato, quindi premere sui dispositivi di chiusura per fissare i cavi.

## Postrequisiti

- 1 Ricollocare la [batteria](#).
- 2 Ricollocare il [coperchio della base](#).

# Rimozione degli altoparlanti

---



**AVVERTENZA:** Prima di lavorare sui componenti interni del computer, leggere le informazioni sulla sicurezza fornite con il computer e seguire le procedure descritte in [Prima di effettuare interventi sul computer](#). Dopo aver completato il lavoro, seguire le istruzioni descritte in [Dopo aver effettuato interventi sul computer](#). Per maggiori informazioni sulle procedure di sicurezza consigliate, consultare l'home page sulla conformità alle normative all'indirizzo [www.dell.com/regulatory\\_compliance](http://www.dell.com/regulatory_compliance).

## Prerequisiti

- 1 Rimuovere il [coperchio della base](#).
- 2 Rimuovere la [batteria](#).

## Procedura

- 1 Scollegare il cavo degli altoparlanti dalla scheda di sistema.
- 2 Rimuovere i pezzi di nastro che fissano il cavo dell'altoparlante al gruppo del supporto per i polsi.
- 3 Rimuovere il cavo dell'altoparlante dalle guide di instradamento sul gruppo del supporto per i polsi.
- 4 Prendere nota della posizione dei gommini prima di sollevare l'altoparlante.

- 5 Rimuovere gli altoparlanti dai supporti di allineamento ed estrarre gli altoparlanti dal gruppo del supporto per i polsi.

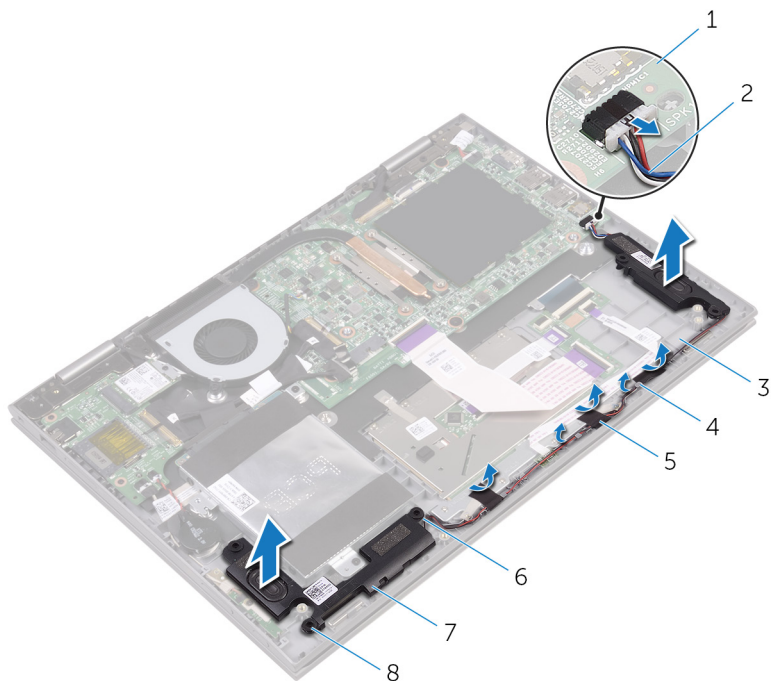

- |   |                                 |   |                          |
|---|---------------------------------|---|--------------------------|
| 1 | scheda di sistema               | 2 | Cavo dell'altoparlante   |
| 3 | gruppo del supporto per i polsi | 4 | guide di instradamento   |
| 5 | nastro (3)                      | 6 | supporti di allineamento |
| 7 | altoparlanti (2)                | 8 | gommini (5)              |

# Ricollocamento degli altoparlanti

---

 **AVVERTENZA:** Prima di lavorare sui componenti interni del computer, leggere le informazioni sulla sicurezza fornite con il computer e seguire le procedure descritte in [Prima di effettuare interventi sul computer](#). Dopo aver completato il lavoro, seguire le istruzioni descritte in [Dopo aver effettuato interventi sul computer](#). Per maggiori informazioni sulle procedure di sicurezza consigliate, consultare l'home page sulla conformità alle normative all'indirizzo [www.dell.com/regulatory\\_compliance](http://www.dell.com/regulatory_compliance).

## Procedura

 **N.B.:** I gommini potrebbero essere spinti verso l'esterno durante il ricollocamento dell'altoparlante. Assicurarsi che siano posizionati correttamente dopo aver collocato l'altoparlante sul gruppo del supporto per i polsi.

- 1 Servendosi dei supporti di allineamento, allineare e collocare gli altoparlanti sul gruppo del supporto per i polsi.
- 2 Ricollocare i gommini se vengono spinti in alto al momento del ricollocamento dell'altoparlante.
- 3 Instradare il cavo dell'altoparlante nelle guide di instradamento sul gruppo del supporto per i polsi.
- 4 Far aderire i pezzi del nastro che fissano il cavo dell'altoparlante al gruppo del supporto per i polsi.
- 5 Collegare il cavo degli altoparlanti alla scheda di sistema.

## Postrequisiti

- 1 Ricollocare la [batteria](#).
- 2 Ricollocare il [coperchio della base](#).

# Rimozione della ventola

---



**AVVERTENZA:** Prima di lavorare sui componenti interni del computer, leggere le informazioni sulla sicurezza fornite con il computer e seguire le procedure descritte in [Prima di effettuare interventi sul computer](#). Dopo aver completato il lavoro, seguire le istruzioni descritte in [Dopo aver effettuato interventi sul computer](#). Per maggiori informazioni sulle procedure di sicurezza consigliate, consultare l'home page sulla conformità alle normative all'indirizzo [www.dell.com/regulatory\\_compliance](http://www.dell.com/regulatory_compliance).

## Prerequisiti

- 1 Rimuovere il [coperchio della base](#).
- 2 Rimuovere la [batteria](#).

## Procedura

- 1 Rimuovere le viti che fissano la ventola al gruppo del supporto per i polsi.
- 2 Scollegare il cavo della ventola dalla scheda di sistema.

**3** Sollevare la ventola dal gruppo del supporto per i polsi.

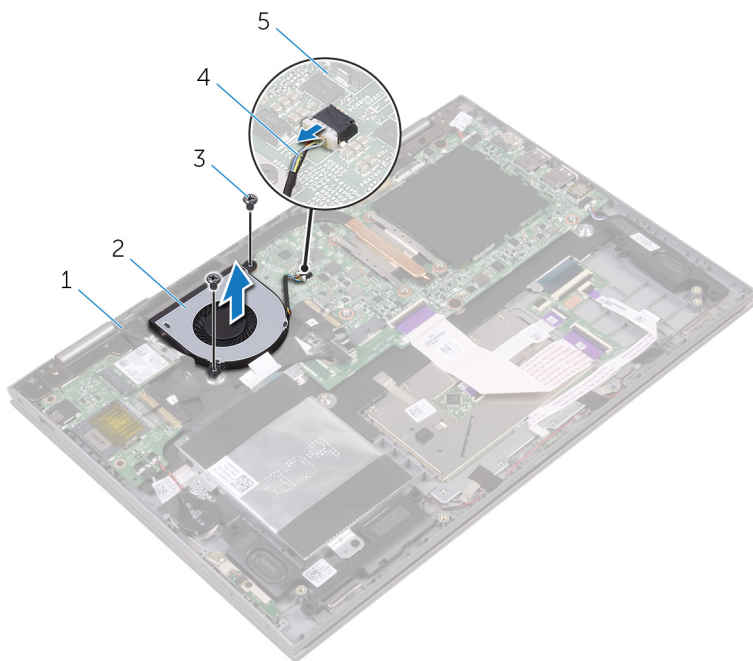

1 gruppo del supporto per i polsi

2 ventola

3 viti (2)

4 cavo della ventola

5 scheda di sistema

# Ricollocamento della ventola

---



**AVVERTENZA:** Prima di lavorare sui componenti interni del computer, leggere le informazioni sulla sicurezza fornite con il computer e seguire le procedure descritte in [Prima di effettuare interventi sul computer](#). Dopo aver completato il lavoro, seguire le istruzioni descritte in [Dopo aver effettuato interventi sul computer](#). Per maggiori informazioni sulle procedure di sicurezza consigliate, consultare l'home page sulla conformità alle normative all'indirizzo [www.dell.com/regulatory\\_compliance](http://www.dell.com/regulatory_compliance).

## Procedura



- 1 Allineare i fori per le viti sulla ventola ai fori per le viti sul gruppo di supporto per i polsi.
- 2 Ricollocare le viti che fissano la ventola al gruppo del supporto per i polsi.
- 3 Collegare il cavo della ventola alla scheda di sistema.

## Postrequisiti

- 1 Ricollocare la [batteria](#).
- 2 Ricollocare il [coperchio della base](#).

# Rimozione del dissipatore di calore

---

-  **AVVERTENZA:** Prima di lavorare sui componenti interni del computer, leggere le informazioni sulla sicurezza fornite con il computer e seguire le procedure descritte in [Prima di effettuare interventi sul computer](#). Dopo aver completato il lavoro, seguire le istruzioni descritte in [Dopo aver effettuato interventi sul computer](#). Per maggiori informazioni sulle procedure di sicurezza consigliate, consultare l'home page sulla conformità alle normative all'indirizzo [www.dell.com/regulatory\\_compliance](http://www.dell.com/regulatory_compliance).
-  **AVVERTENZA:** Il dissipatore di calore può diventare molto caldo durante il normale funzionamento. Lasciare trascorrere un tempo sufficiente affinché quest'ultimo possa raffreddarsi prima di toccarlo.
-  **ATTENZIONE:** Per garantire il massimo raffreddamento del processore, non toccare le zone di trasferimento termico sul dissipatore di calore. Il sebo della pelle può ridurre la capacità di trasferimento di calore della pasta termoconduttiva.

## Prerequisiti

- 1 Rimuovere il [coperchio della base](#).
- 2 Rimuovere la [batteria](#).

## Procedura

- 1 Allentare le viti di fissaggio che fissano il dissipatore di calore alla scheda di sistema rispettando la sequenza indicata sul dissipatore.

2 Sollevare il dissipatore di calore dalla scheda di sistema.

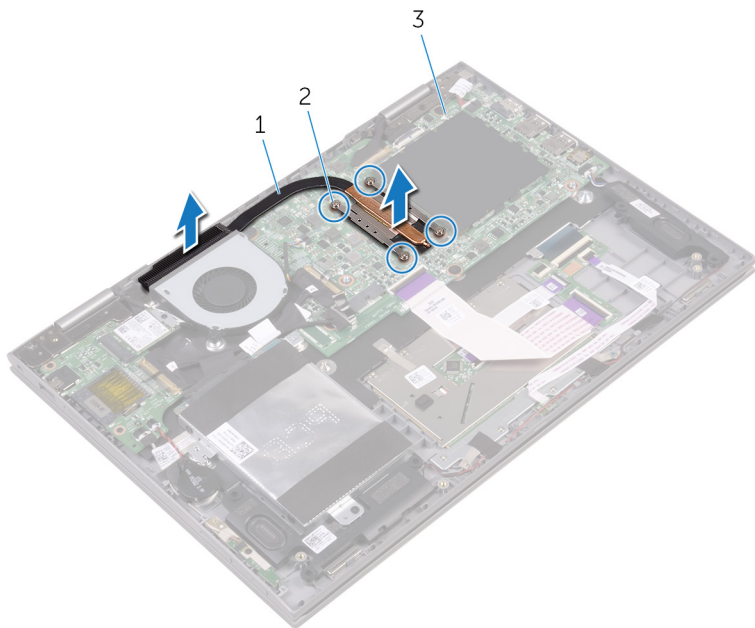

1 dissipatore di calore

2 viti di fissaggio (4)

3 scheda di sistema

# Ricollocamento del dissipatore di calore

---

 **AVVERTENZA:** Prima di lavorare sui componenti interni del computer, leggere le informazioni sulla sicurezza fornite con il computer e seguire le procedure descritte in [Prima di effettuare interventi sul computer](#). Dopo aver completato il lavoro, seguire le istruzioni descritte in [Dopo aver effettuato interventi sul computer](#). Per maggiori informazioni sulle procedure di sicurezza consigliate, consultare l'home page sulla conformità alle normative all'indirizzo [www.dell.com/regulatory\\_compliance](http://www.dell.com/regulatory_compliance).

 **ATTENZIONE:** L'allineamento non corretto del dissipatore di calore può provocare danni alla scheda di sistema e al processore.

 **N.B.:** La pasta termoconduttiva originale può essere riutilizzata se la scheda di sistema e il dissipatore originale vengono reinstallati insieme. Nel caso in cui questi vengano sostituiti, utilizzare il cuscinetto termico fornito nel kit per assicurarsi che sia presente conduttività termica.

## Procedura

- 1 Collocare il dissipatore di calore sulla scheda di sistema.
- 2 Allineare i fori della vite sul dissipatore di calore a quelli sulla scheda di sistema.
- 3 Serrare le viti di fissaggio che fissano il dissipatore di calore alla scheda di sistema rispettando la sequenza indicata sul dissipatore.

## Postrequisiti

- 1 Ricollocare la [batteria](#).
- 2 Ricollocare il [coperchio della base](#).

# Rimozione della scheda dei pulsanti di Accensione e del volume

---



**AVVERTENZA:** Prima di lavorare sui componenti interni del computer, leggere le informazioni sulla sicurezza fornite con il computer e seguire le procedure descritte in [Prima di effettuare interventi sul computer](#). Dopo aver completato il lavoro, seguire le istruzioni descritte in [Dopo aver effettuato interventi sul computer](#). Per maggiori informazioni sulle procedure di sicurezza consigliate, consultare l'home page sulla conformità alle normative all'indirizzo [www.dell.com/regulatory\\_compliance](http://www.dell.com/regulatory_compliance).

## Prerequisiti

- 1 Rimuovere il [coperchio della base](#).
- 2 Rimuovere la [batteria](#).
- 3 Rimuovere il [disco rigido](#).

## Procedura

- 1 Rimuovere il nastro che fissa il cavo della scheda dei pulsanti di alimentazione e del volume al gruppo del supporto per i polsi.
- 2 Scollegare il cavo della scheda dei pulsanti di alimentazione e del volume dalla scheda di I/O.
- 3 Rimuovere il cavo della scheda dei pulsanti di alimentazione e del volume dalle guide di instradamento sul gruppo del supporto per i polsi.
- 4 Rimuovere la vite che fissa la scheda dei pulsanti di alimentazione e del volume al gruppo del supporto per i polsi.

- 5 Sollevare la scheda dei pulsanti di alimentazione e del volume dal gruppo del supporto per i polsi.

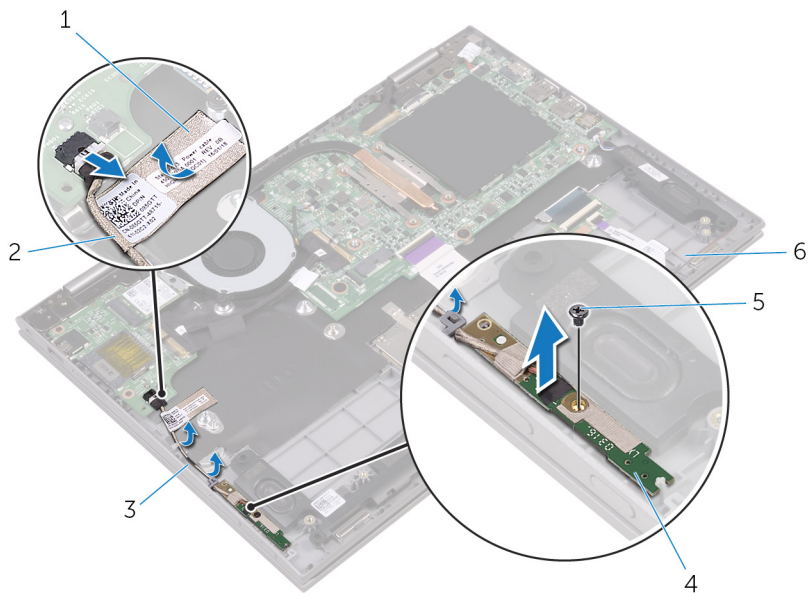

- |   |                            |   |  |
|---|----------------------------|---|--|
| 1 | nastro                     | 2 | cavo della scheda dei pulsanti di alimentazione e del volume |
| 3 | guide di instradamento (2) | 4 | scheda dei pulsanti di accensione e del volume               |
| 5 | vite                       | 6 | gruppo del supporto per i polsi                              |

# Ricollocamento della scheda dei pulsanti di Accensione e del volume

---



**AVVERTENZA:** Prima di lavorare sui componenti interni del computer, leggere le informazioni sulla sicurezza fornite con il computer e seguire le procedure descritte in [Prima di effettuare interventi sul computer](#). Dopo aver completato il lavoro, seguire le istruzioni descritte in [Dopo aver effettuato interventi sul computer](#). Per maggiori informazioni sulle procedure di sicurezza consigliate, consultare l'home page sulla conformità alle normative all'indirizzo [www.dell.com/regulatory\\_compliance](http://www.dell.com/regulatory_compliance).

## Procedura

- 1 Allineare il foro della vite sulla scheda dei pulsanti di alimentazione e del volume a quello presente sul gruppo del supporto per i polsi.
- 2 Ricollocare la vite che fissa la scheda dei pulsanti di alimentazione e del volume al gruppo del supporto per i polsi.
- 3 Instradare il cavo della scheda dei pulsanti di alimentazione e del volume attraverso le guide di instradamento sul gruppo del supporto per i polsi.
- 4 Collegare il cavo della scheda dei pulsanti di alimentazione e del volume alla scheda di I/O.
- 5 Far aderire il nastro che fissa il cavo della scheda dei pulsanti di alimentazione e del volume al gruppo del supporto per i polsi.

## Postrequisiti

- 1 Riposizionare il [disco rigido](#).
- 2 Ricollocare la [batteria](#).
- 3 Ricollocare il [coperchio della base](#).

# Rimozione della scheda dell'indicatore di stato

---



**AVVERTENZA:** Prima di lavorare sui componenti interni del computer, leggere le informazioni sulla sicurezza fornite con il computer e seguire le procedure descritte in [Prima di effettuare interventi sul computer](#). Dopo aver completato il lavoro, seguire le istruzioni descritte in [Dopo aver effettuato interventi sul computer](#). Per maggiori informazioni sulle procedure di sicurezza consigliate, consultare l'home page sulla conformità alle normative all'indirizzo [www.dell.com/regulatory\\_compliance](http://www.dell.com/regulatory_compliance).

## Prerequisiti

- 1 Rimuovere il [coperchio della base](#).
- 2 Rimuovere la [batteria](#).

## Procedura

- 1 Staccare i pezzi di nastro che fissano il cavo dell'altoparlante al gruppo del supporto per i polsi.
- 2 Rimuovere il cavo dell'altoparlante dalle guide di instradamento sul gruppo del supporto per i polsi.

- 3** Sollevare il cavo dell'altoparlante dalla scheda dell'indicatore di stato.

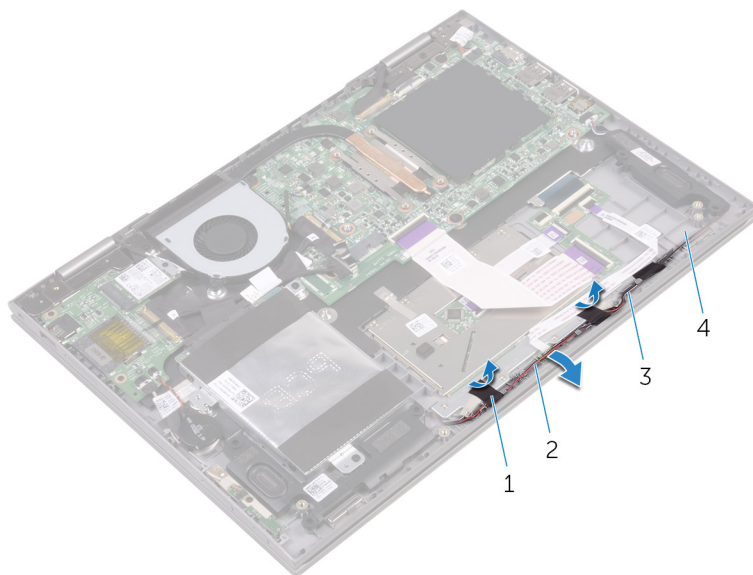

1 nastro (2)

2 Cavo dell'altoparlante

3 guide di instradamento

4 gruppo del supporto per i polsi

- 4** Aprire il dispositivo di chiusura e scollegare il cavo della scheda dell'indicatore di stato dalla scheda figlia della tastiera.

- 5 Estrarre la scheda dell'indicatore di stato dal gruppo del supporto per i polsi.

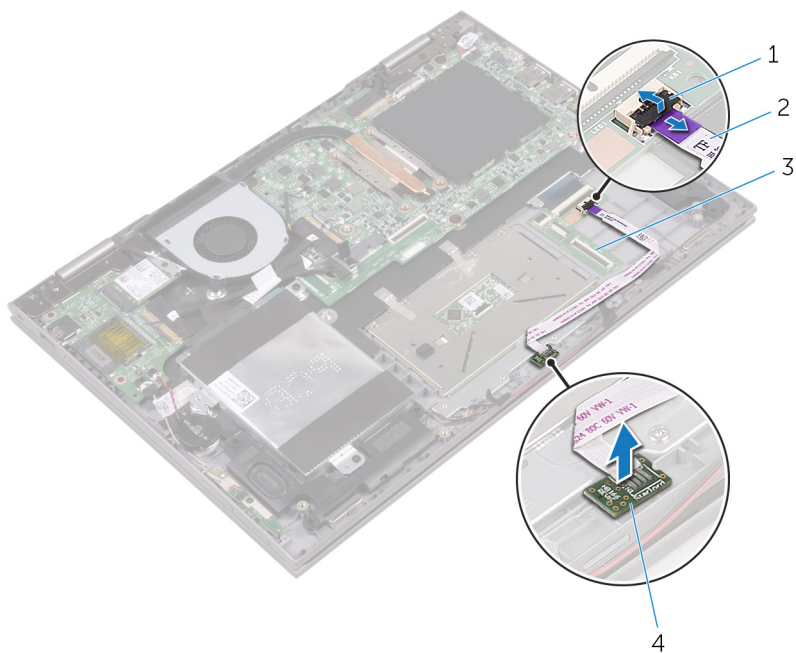

- |   |                              |   |  |
|---|------------------------------|---|--|
| 1 | dispositivo di chiusura      | 2 | cavo della scheda dell'indicatore di stato |
| 3 | scheda figlia della tastiera | 4 | scheda dell'indicatore di stato            |

# Ricollocamento della scheda dell'indicatore di stato

---



**AVVERTENZA:** Prima di lavorare sui componenti interni del computer, leggere le informazioni sulla sicurezza fornite con il computer e seguire le procedure descritte in [Prima di effettuare interventi sul computer](#). Dopo aver completato il lavoro, seguire le istruzioni descritte in [Dopo aver effettuato interventi sul computer](#). Per maggiori informazioni sulle procedure di sicurezza consigliate, consultare l'home page sulla conformità alle normative all'indirizzo [www.dell.com/regulatory\\_compliance](http://www.dell.com/regulatory_compliance).

## Procedura

- 1 Allineare e collocare la scheda dell'indicatore di stato nello slot sul gruppo del supporto per i polsi.
- 2 Far scorrere il cavo della scheda dell'indicatore di stato nel connettore sulla scheda figlia della tastiera e premere sul dispositivo di chiusura per fissare il cavo.
- 3 Far aderire i pezzi di nastro che fissano il cavo dell'altoparlante al gruppo del supporto per i polsi.

## Postrequisiti

- 1 Ricollocare la [batteria](#).
- 2 Ricollocare il [coperchio della base](#).

# Rimozione del touchpad

---



**AVVERTENZA:** Prima di lavorare sui componenti interni del computer, leggere le informazioni sulla sicurezza fornite con il computer e seguire le procedure descritte in [Prima di effettuare interventi sul computer](#). Dopo aver completato il lavoro, seguire le istruzioni descritte in [Dopo aver effettuato interventi sul computer](#). Per maggiori informazioni sulle procedure di sicurezza consigliate, consultare l'home page sulla conformità alle normative all'indirizzo [www.dell.com/regulatory\\_compliance](http://www.dell.com/regulatory_compliance).

## Prerequisiti

- 1 Rimuovere il [coperchio della base](#).
- 2 Rimuovere la [batteria](#).
- 3 Rimuovere la scheda dell'[indicatore di stato](#).

## Procedura

- 1 Aprire i dispositivi di chiusura e scollegare il cavo della scheda figlia della tastiera dalla relativa tastiera e dalla scheda di sistema.

- 2** Aprire i dispositivi di chiusura e scollegare il cavo dal relativo touchpad e dalla scheda figlia della tastiera.

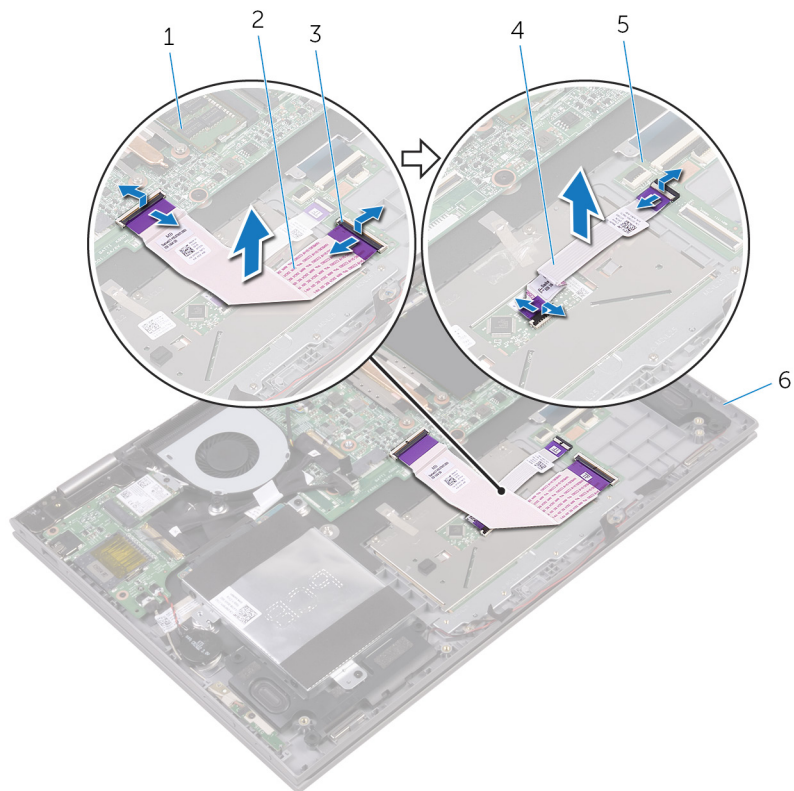

- |   |                              |   |   |
|---|------------------------------|---|---|
| 1 | scheda di sistema            | 2 | cavo della scheda figlia della tastiera |
| 3 | dispositivo di chiusura      | 4 | cavo del touchpad                       |
| 5 | scheda figlia della tastiera | 6 | gruppo del supporto per i polsi         |

- 3** Rimuovere i pezzi di nastro che fissano il touchpad al gruppo del supporto per i polsi.
- 4** Rimuovere le viti che fissano il supporto del touchpad al gruppo del supporto per i polsi.

- 5** Estrarre il supporto del touchpad dal gruppo supporto per i polsi.

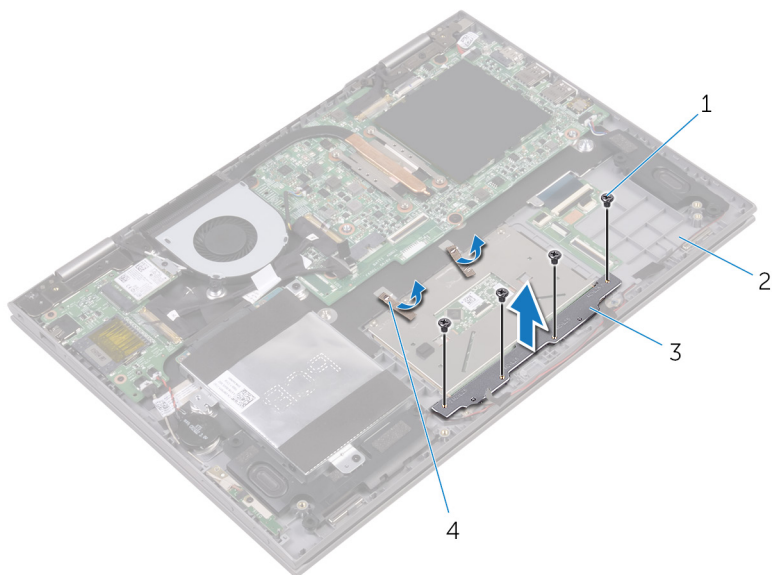

1 viti (4)

2 gruppo del supporto per i polsi

3 staffa del touchpad

4 nastro (2)

- 6** Rimuovere le viti che fissano il supporto il touchpad al gruppo supporto per i polsi.

7 Estrarre il touchpad dal gruppo supporto per i polsi.

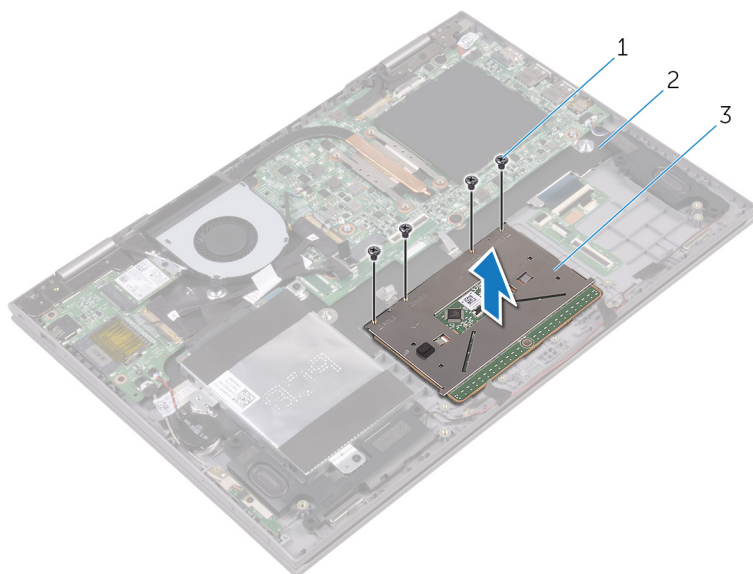

1 viti (4)

2 gruppo del supporto per i polsi

3 Touchpad

# Ricollocamento del touchpad

---



**AVVERTENZA:** Prima di lavorare sui componenti interni del computer, leggere le informazioni sulla sicurezza fornite con il computer e seguire le procedure descritte in [Prima di effettuare interventi sul computer](#). Dopo aver completato il lavoro, seguire le istruzioni descritte in [Dopo aver effettuato interventi sul computer](#). Per maggiori informazioni sulle procedure di sicurezza consigliate, consultare l'home page sulla conformità alle normative all'indirizzo [www.dell.com/regulatory\\_compliance](http://www.dell.com/regulatory_compliance).

## Procedura

- 1 Estrarre il touchpad sul gruppo del supporto per i polsi.
- 2 Allineare i fori per le viti sul touchpad a quelli sul gruppo di supporto per i polsi.
- 3 Ricollocare le viti che fissano il touchpad al gruppo del supporto per i polsi.
- 4 Allineare i fori per le viti sul supporto del touchpad a quelli sul gruppo del supporto per i polsi.
- 5 Ricollocare le viti che fissano il supporto del touchpad al gruppo del supporto per i polsi.
- 6 Far aderire i pezzi di nastro che fissano il touchpad al gruppo del supporto per i polsi.
- 7 Far scorrere le due estremità del cavo del touchpad nei rispettivi connettori sul touchpad e sulla scheda figlia della tastiera e premere sui dispositivi di chiusura per fissare il cavo.
- 8 Far scorrere il cavo della scheda figlia della tastiera nei rispettivi connettori sulla scheda di sistema e sulla scheda figlia della tastiera e premere sui dispositivi di chiusura per fissare il cavo.

## Postrequisiti

- 1 Ricollocare la [scheda dell'indicatore di stato](#).
- 2 Ricollocare la [batteria](#).
- 3 Ricollocare il [coperchio della base](#).

# Rimozione della scheda di I/O

---



**AVVERTENZA:** Prima di lavorare sui componenti interni del computer, leggere le informazioni sulla sicurezza fornite con il computer e seguire le procedure descritte in [Prima di effettuare interventi sul computer](#). Dopo aver completato il lavoro, seguire le istruzioni descritte in [Dopo aver effettuato interventi sul computer](#). Per maggiori informazioni sulle procedure di sicurezza consigliate, consultare l'home page sulla conformità alle normative all'indirizzo [www.dell.com/regulatory\\_compliance](http://www.dell.com/regulatory_compliance).

## Prerequisiti

- 1 Rimuovere il [coperchio della base](#).
- 2 Rimuovere la [batteria](#).
- 3 Rimuovere la [scheda per reti senza fili](#).

## Procedura

- 1 Rimuovere il nastro che fissa il cavo alla relativa scheda di I/O.
- 2 Scollegare il cavo della scheda di I/O dalla scheda di I/O.
- 3 Rimuovere il nastro che fissa il cavo della scheda dei pulsanti di alimentazione e del volume al gruppo del supporto per i polsi.
- 4 Scollegare il cavo della scheda dei pulsanti di alimentazione e del volume dalla scheda di I/O.
- 5 Scollegare il cavo della batteria pulsante dalla scheda di I/O.
- 6 Rimuovere le viti che fissano la scheda di I/O al gruppo del supporto per i polsi.

7 Estrarre la scheda di I/O dal gruppo del supporto per i polsi.

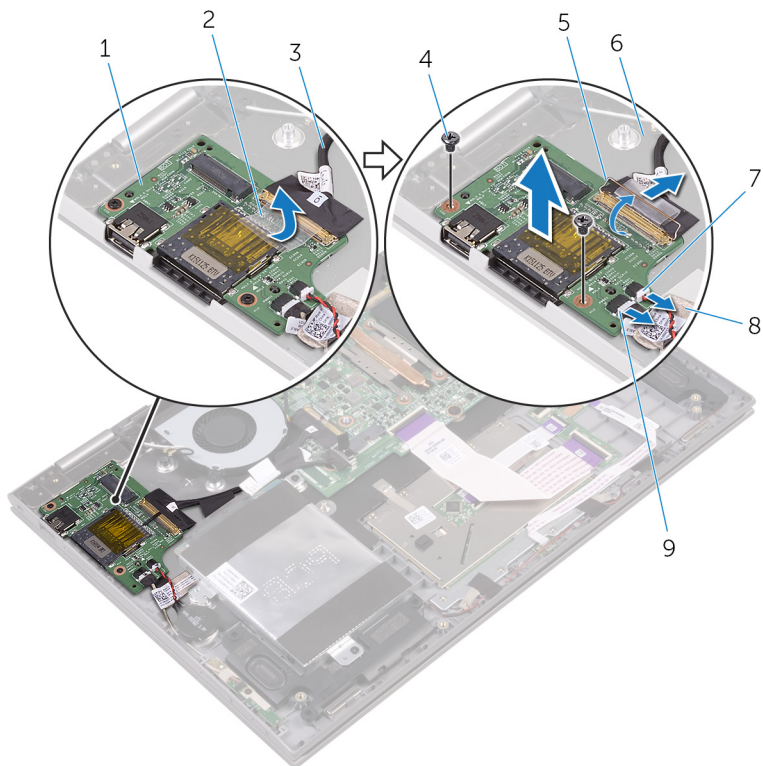

- |   |  |   |                                 |
|---|--|---|---------------------------------|
| 1 | scheda di I/O  | 2 | nastro                          |
| 3 | cavo della scheda di I/O                                     | 4 | viti (2)                        |
| 5 | dispositivo di chiusura                                      | 6 | gruppo del supporto per i polsi |
| 7 | cavo della batteria pulsante                                 | 8 | nastro                          |
| 9 | cavo della scheda dei pulsanti di alimentazione e del volume |   |                                 |

# Ricollocamento della scheda di I/O

---

 **AVVERTENZA:** Prima di lavorare sui componenti interni del computer, leggere le informazioni sulla sicurezza fornite con il computer e seguire le procedure descritte in [Prima di effettuare interventi sul computer](#). Dopo aver completato il lavoro, seguire le istruzioni descritte in [Dopo aver effettuato interventi sul computer](#). Per maggiori informazioni sulle procedure di sicurezza consigliate, consultare l'home page sulla conformità alle normative all'indirizzo [www.dell.com/regulatory\\_compliance](http://www.dell.com/regulatory_compliance).

## Procedura

- 1 Collocare la scheda di I/O nel gruppo del supporto per i polsi.
- 2 Allineare il foro per la vite sulla scheda di I/O al relativo foro sul gruppo del supporto per i polsi.
- 3 Ricollocare la vite che fissa la scheda di I/O al gruppo del supporto per i polsi.
- 4 Collegare il cavo della scheda dei pulsanti di alimentazione e del volume e quello della batteria pulsante alla scheda di I/O.
- 5 Collegare il cavo della scheda di I/O alla scheda di I/O.
- 6 Far aderire il nastro che fissa il cavo della scheda dei pulsanti di alimentazione e del volume al gruppo del supporto per i polsi.
- 7 Far aderire il nastro che fissa il cavo della scheda I/O alla scheda.

## Postrequisiti

- 1 Ricollocare la [scheda per reti senza fili](#).
- 2 Ricollocare la [batteria](#).
- 3 Ricollocare il [coperchio della base](#).

# Rimozione del gruppo dello schermo

---



**AVVERTENZA:** Prima di lavorare sui componenti interni del computer, leggere le informazioni sulla sicurezza fornite con il computer e seguire le procedure descritte in [Prima di effettuare interventi sul computer](#). Dopo aver completato il lavoro, seguire le istruzioni descritte in [Dopo aver effettuato interventi sul computer](#). Per maggiori informazioni sulle procedure di sicurezza consigliate, consultare l'home page sulla conformità alle normative all'indirizzo [www.dell.com/regulatory\\_compliance](http://www.dell.com/regulatory_compliance).

## Prerequisiti

- 1 Rimuovere il [coperchio della base](#).
- 2 Rimuovere la [batteria](#).
- 3 Rimuovere la [scheda per reti senza fili](#).

## Procedura

- 1 Rimuovere i pezzi del nastro che fissano il cavo dello schermo e il cavo della scheda dello schermo a sfioramento alla scheda di sistema.

- 2 Aprire i dispositivi di chiusura per scollegare il cavo dello schermo e il cavo della scheda dello schermo a sfioramento dalla scheda di sistema.

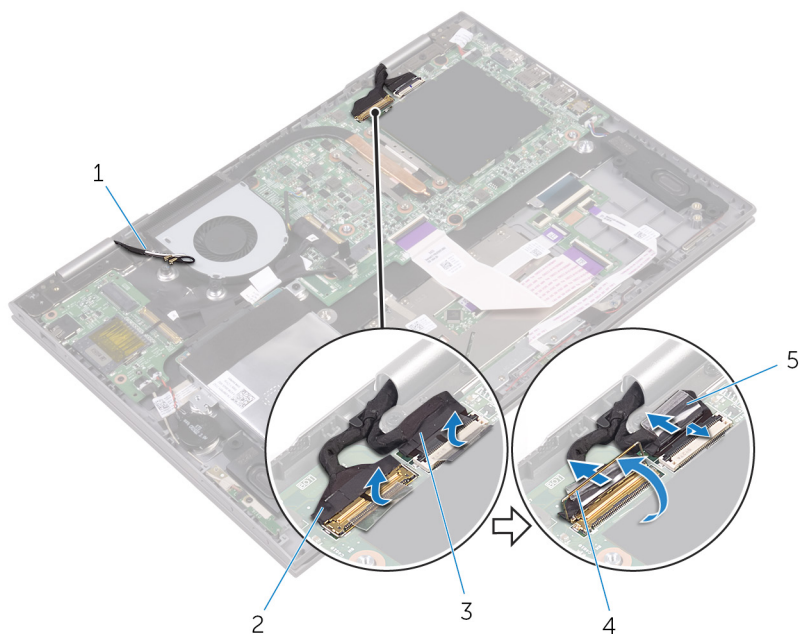

- |   |   |   |                         |
|---|---|---|-------------------------|
| 1 | cavi dell'antenna (2)                         | 2 | cavo dello schermo      |
| 3 | cavo della scheda dello schermo a sfioramento | 4 | dispositivo di chiusura |
| 5 | nastro (2)                                    |   |                         |

- 3 Capovolgere il computer e aprire lo schermo per quanto possibile.

**⚠ ATTENZIONE: Collocare il computer su una superficie morbida e pulita per evitare di graffiare lo schermo.**

- 4 Capovolgere il computer su una superficie piana.

- 5 Rimuovere le viti che fissano l'assemblaggio dello schermo al gruppo supporto per i polsi.

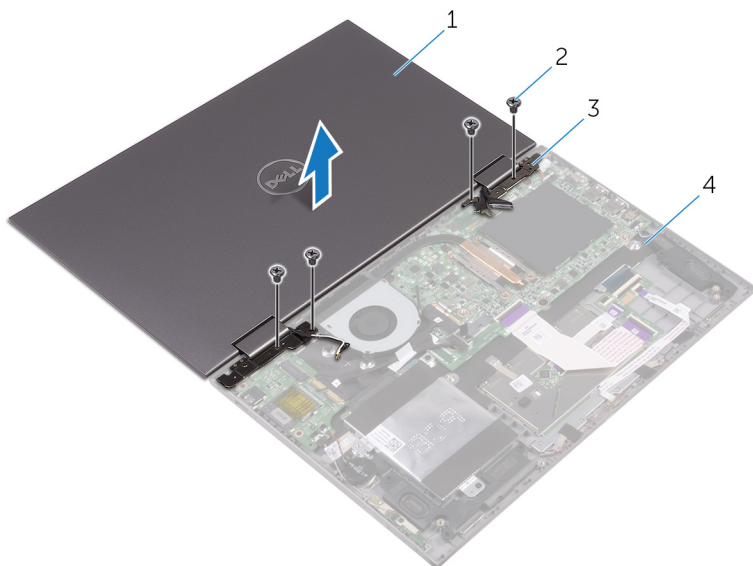

1 gruppo dello schermo

2 viti (4)

3 cardini dello schermo (2)

4 gruppo del supporto per i polsi

- 6 Sollevare il gruppo schermo ed estrarlo dal gruppo del supporto per i polsi.



1 gruppo dello schermo

# Ricollocamento del gruppo dello schermo

---

 **AVVERTENZA:** Prima di lavorare sui componenti interni del computer, leggere le informazioni sulla sicurezza fornite con il computer e seguire le procedure descritte in [Prima di effettuare interventi sul computer](#). Dopo aver completato il lavoro, seguire le istruzioni descritte in [Dopo aver effettuato interventi sul computer](#). Per maggiori informazioni sulle procedure di sicurezza consigliate, consultare l'home page sulla conformità alle normative all'indirizzo [www.dell.com/regulatory\\_compliance](http://www.dell.com/regulatory_compliance).

## Procedura

 **ATTENZIONE:** Collocare il computer su una superficie morbida e pulita per evitare di graffiare lo schermo.

- 1 Capovolgere il gruppo dello schermo sul gruppo del supporto per i polsi.
- 2 Allineare i fori per le viti posti sui cardini dello schermo a quelli posti sul gruppo del supporto per i polsi.
- 3 Ricollocare le viti che fissano l'assemblaggio dello schermo al gruppo supporto per i polsi.
- 4 Chiudere lo schermo e capovolgere il computer.
- 5 Far scorrere il cavo dello schermo e il cavo della scheda dello schermo a sfioramento nei rispettivi connettori sulla scheda di sistema e premere sui dispositivi di chiusura per fissare i cavi.
- 6 Far aderire i pezzi di nastro che fissano il cavo dello schermo e il cavo della scheda dello schermo a sfioramento ai rispettivi connettori sulla scheda di sistema.

## Postrequisiti

- 1 Ricollocare la [scheda per reti senza fili](#).
- 2 Ricollocare la [batteria](#).
- 3 Ricollocare il [coperchio della base](#).

# Rimozione della porta dell'adattatore di alimentazione

---



**AVVERTENZA:** Prima di lavorare sui componenti interni del computer, leggere le informazioni sulla sicurezza fornite con il computer e seguire le procedure descritte in [Prima di effettuare interventi sul computer](#). Dopo aver completato il lavoro, seguire le istruzioni descritte in [Dopo aver effettuato interventi sul computer](#). Per maggiori informazioni sulle procedure di sicurezza consigliate, consultare l'home page sulla conformità alle normative all'indirizzo [www.dell.com/regulatory\\_compliance](http://www.dell.com/regulatory_compliance).

## Prerequisiti

- 1 Rimuovere il [coperchio della base](#).
- 2 Rimuovere la [batteria](#).
- 3 Rimuovere la [scheda per reti senza fili](#).
- 4 Rimuovere il [gruppo dello schermo](#).

## Procedura

- 1 Scollegare il cavo della porta dell'adattatore di alimentazione dalla scheda di sistema.
- 2 Rimuovere la vite che fissa la porta dell'adattatore di alimentazione al gruppo del supporto per i polsi.

- 3** Estrarre la porta dell'adattatore di alimentazione dal gruppo del supporto per i polsi.

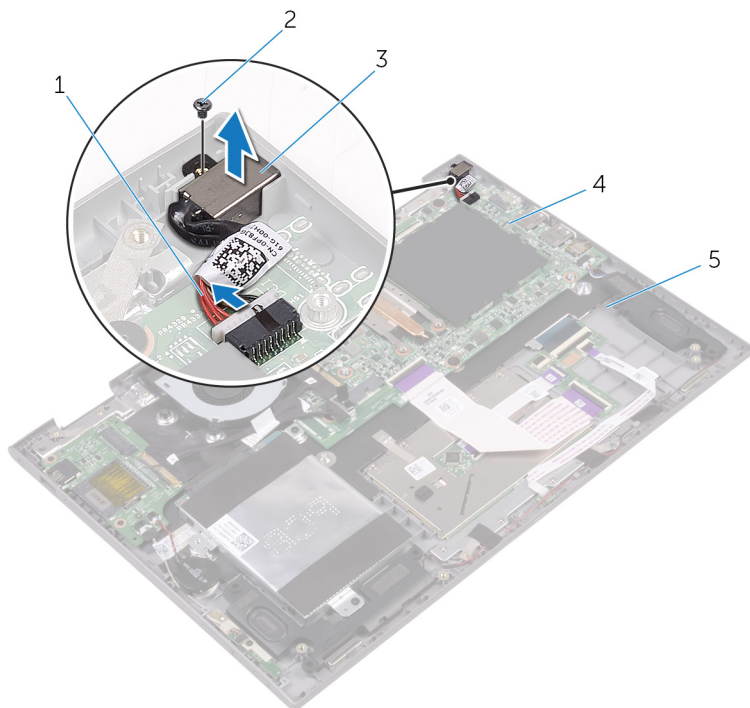

1 cavo della porta dell'adattatore di alimentazione

2 vite

3 porta dell'adattatore di alimentazione

4 scheda di sistema

5 gruppo del supporto per i polsi

# Ricollocamento della porta dell'adattatore di alimentazione

---



**AVVERTENZA:** Prima di lavorare sui componenti interni del computer, leggere le informazioni sulla sicurezza fornite con il computer e seguire le procedure descritte in [Prima di effettuare interventi sul computer](#). Dopo aver completato il lavoro, seguire le istruzioni descritte in [Dopo aver effettuato interventi sul computer](#). Per maggiori informazioni sulle procedure di sicurezza consigliate, consultare l'home page sulla conformità alle normative all'indirizzo [www.dell.com/regulatory\\_compliance](http://www.dell.com/regulatory_compliance).

## Procedura

- 1 Far scorrere la porta dell'adattatore di alimentazione nello slot sul gruppo del supporto per i polsi.
- 2 Allineare il foro per la vite sulla porta dell'adattatore di alimentazione con il foro per la vite sul gruppo del supporto per i polsi.
- 3 Ricollocare la vite che fissa la porta dell'adattatore di alimentazione al gruppo del supporto per i polsi.
- 4 Collegare il cavo della porta dell'adattatore di alimentatore alla scheda di sistema.

## Postrequisiti

- 1 Riposizionare il [gruppo dello schermo](#).
- 2 Ricollocare la [scheda per reti senza fili](#).
- 3 Ricollocare la [batteria](#).
- 4 Ricollocare il [coperchio della base](#).

# Rimozione della scheda di sistema

---

 **AVVERTENZA:** Prima di lavorare sui componenti interni del computer, leggere le informazioni sulla sicurezza fornite con il computer e seguire le procedure descritte in [Prima di effettuare interventi sul computer](#). Dopo aver completato il lavoro, seguire le istruzioni descritte in [Dopo aver effettuato interventi sul computer](#). Per maggiori informazioni sulle procedure di sicurezza consigliate, consultare l'home page sulla conformità alle normative all'indirizzo [www.dell.com/regulatory\\_compliance](http://www.dell.com/regulatory_compliance).

 **N.B.:** Il Numero di servizio del computer si trova nella scheda di sistema. È necessario immettere il Numero di servizio nel programma di configurazione del BIOS dopo aver ricollocato la scheda di sistema.

 **N.B.:** La ricollocazione della scheda di sistema determina la rimozione delle eventuali modifiche apportate al BIOS utilizzando il relativo programma di installazione. È necessario apportare nuovamente le modifiche desiderate dopo aver ricollocato la scheda di sistema.

 **N.B.:** Prima di scollegare i cavi dalla scheda di sistema, prendere nota della posizione dei connettori, così da poterli ricollegare correttamente dopo aver ricollocato la scheda di sistema.

## Prerequisiti

- 1 Rimuovere il [coperchio della base](#).
- 2 Rimuovere la [batteria](#).
- 3 Rimuovere i [moduli di memoria](#).
- 4 Rimuovere la [ventola](#).
- 5 Rimuovere il [dissipatore di calore](#).

## Procedura

- 1 Rimuovere i pezzi del nastro che fissano il cavo dello schermo e il cavo della scheda dello schermo a sfioramento alla scheda di sistema.

- 2 Rimuovere il nastro che fissa il cavo della scheda di I/O alla scheda di sistema.

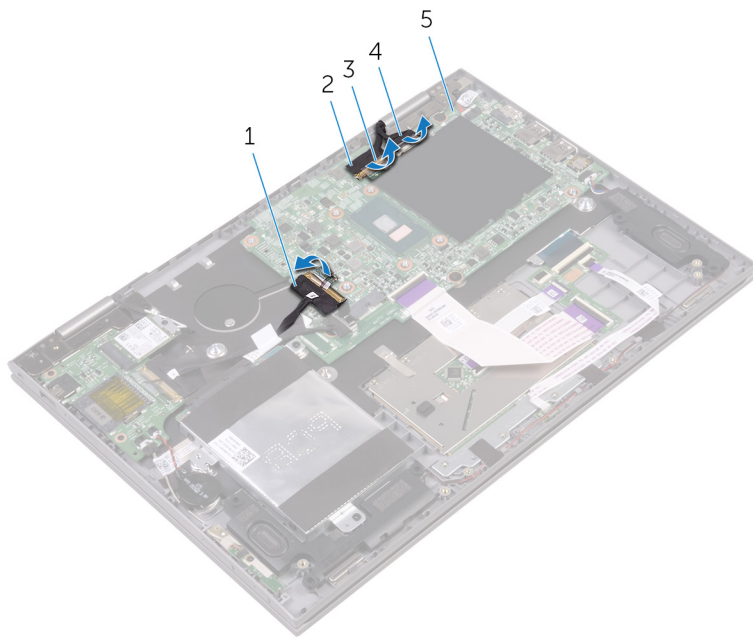

- |   |                          |   |                                  |
|---|--------------------------|---|----------------------------------|
| 1 | cavo della scheda di I/O | 2 | cavo dello schermo               |
| 3 | nastro (3)               | 4 | cavo dello schermo a sfioramento |
| 5 | scheda di sistema        |   |                                  |

- 3 Aprire i dispositivi di chiusura per scollegare il cavo dello schermo e il cavo della scheda dello schermo a sfioramento dalla scheda di sistema.
- 4 Aprire il dispositivo di chiusura per scollegare il cavo della scheda I/O dalla scheda di sistema.
- 5 Scollegare il cavo dell'adattatore di alimentazione e il cavo dell'altoparlante dalla scheda di sistema.
- 6 Aprire il dispositivo di chiusura e scollegare il cavo della scheda figlia della tastiera dalla scheda di sistema.

**7** Scollegare il cavo del disco rigido dalla scheda di sistema.

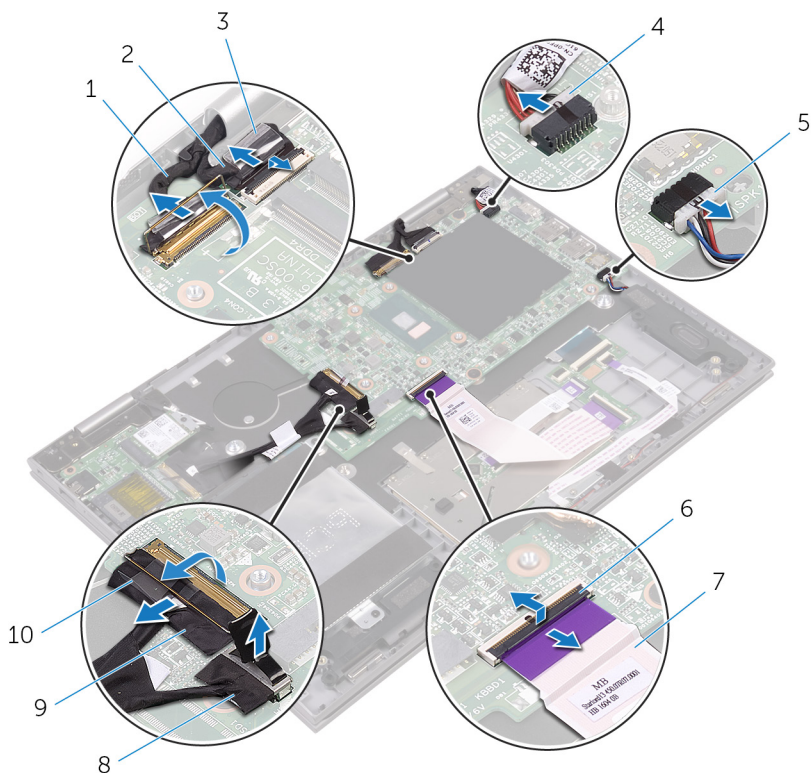

1 cavo dello schermo

2 cavo dello schermo a sfioramento

3 nastro

4 cavo della porta dell'adattatore di alimentazione

5 Cavo dell'altoparlante

6 dispositivo di chiusura

7 cavo della scheda figlia della tastiera

8 cavo del disco rigido

9 cavo della scheda di I/O

10 nastro

**8** Rimuovere le viti che fissano la scheda di sistema al gruppo supporto per i polsi.

- 9 Sollevare la scheda di sistema dal gruppo del supporto per i polsi.

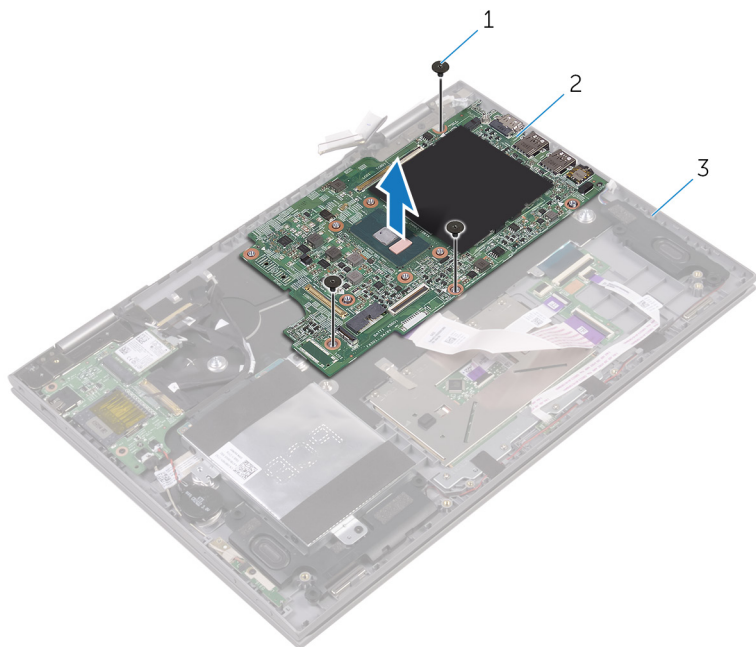

1 vite

2 scheda di sistema

3 gruppo del supporto per i polsi

# Ricollocamento della scheda di sistema

---

 **AVVERTENZA:** Prima di lavorare sui componenti interni del computer, leggere le informazioni sulla sicurezza fornite con il computer e seguire le procedure descritte in [Prima di effettuare interventi sul computer](#). Dopo aver completato il lavoro, seguire le istruzioni descritte in [Dopo aver effettuato interventi sul computer](#). Per maggiori informazioni sulle procedure di sicurezza consigliate, consultare l'home page sulla conformità alle normative all'indirizzo [www.dell.com/regulatory\\_compliance](http://www.dell.com/regulatory_compliance).

 **N.B.:** Il Numero di servizio del computer si trova nella scheda di sistema. È necessario immettere il Numero di servizio nel programma di configurazione del BIOS dopo aver ricollocato la scheda di sistema.

 **N.B.:** La ricollocazione della scheda di sistema determina la rimozione delle eventuali modifiche apportate al BIOS utilizzando il relativo programma di installazione. È necessario apportare nuovamente le modifiche desiderate dopo aver ricollocato la scheda di sistema.

## Procedura

- 1 Allineare i fori delle viti sulla scheda di sistema con i fori delle viti sul gruppo supporto per i polsi.
- 2 Ricollocare la vite che fissa la scheda di sistema al gruppo del supporto per i polsi.
- 3 Far scorrere il cavo della scheda di I/O nel connettore della scheda di sistema e premere sul dispositivo di chiusura per fissare il cavo.
- 4 Far aderire il nastro che fissa il cavo della scheda I/O alla scheda di sistema.
- 5 Collegare il cavo della porta dell'adattatore di alimentazione e il cavo dell'altoparlante alla scheda di sistema.
- 6 Far scorrere il cavo della scheda figlia della tastiera nel connettore sulla scheda di sistema e premere sul dispositivo di chiusura per fissare il cavo.
- 7 Collegare il cavo del disco rigido alla scheda di sistema.
- 8 Far scorrere il cavo dello schermo e il cavo della scheda dello schermo a sfioramento nei rispettivi connettori e premere sui dispositivi di chiusura per fissare i cavi.

- 9 Far aderire i pezzi di nastro che fissano il cavo dello schermo e il cavo della scheda dello schermo a sfioramento alla scheda di sistema.

## Postrequisiti

- 1 Riposizionare il [dissipatore di calore](#).
- 2 Riposizionare la [ventola](#).
- 3 Ricollocare i [moduli di memoria](#).
- 4 Ricollocare la [batteria](#).
- 5 Ricollocare il [coperchio della base](#).

## Inserimento del numero di servizio nel BIOS

- 1 Accendere o riavviare il computer.
- 2 Per accedere al programma di installazione del BIOS, premere F2 quando viene visualizzato il logo DELL.
- 3 Passare alla scheda **Principale** e immettere il Numero di servizio nel campo **Ingresso Numero di servizio**.

# Rimozione del gruppo del supporto per i polsi e tastiera

---



**AVVERTENZA:** Prima di lavorare sui componenti interni del computer, leggere le informazioni sulla sicurezza fornite con il computer e seguire le procedure descritte in [Prima di effettuare interventi sul computer](#). Dopo aver completato il lavoro, seguire le istruzioni descritte in [Dopo aver effettuato interventi sul computer](#). Per maggiori informazioni sulle procedure di sicurezza consigliate, consultare l'home page sulla conformità alle normative all'indirizzo [www.dell.com/regulatory\\_compliance](http://www.dell.com/regulatory_compliance).

## Prerequisiti

- 1 Rimuovere il [coperchio della base](#).
- 2 Rimuovere la [batteria](#).
- 3 Rimuovere i [moduli di memoria](#).
- 4 Rimuovere la [batteria pulsante](#).
- 5 Rimuovere il [disco rigido](#).
- 6 Rimuovere la [scheda per reti senza fili](#).
- 7 Rimuovere la [scheda figlia della tastiera](#).
- 8 Rimuovere il [touchpad](#).
- 9 Rimuovere la [ventola](#).
- 10 Rimuovere il [dissipatore di calore](#).
- 11 Rimuovere la [scheda di I/O](#).
- 12 Rimuovere la [scheda dei pulsanti di accensione e del volume](#).
- 13 Rimuovere la scheda dell'[indicatore di stato](#).
- 14 Rimuovere gli [altoparlanti](#).
- 15 Rimuovere il [gruppo dello schermo](#).
- 16 Rimuovere la porta dell'[adattatore di alimentazione](#).
- 17 Rimuovere la [scheda di sistema](#).

# Procedura

Dopo aver eseguito i passaggi indicati nei prerequisiti, procediamo con il gruppo del supporto per i polsi e tastiera.

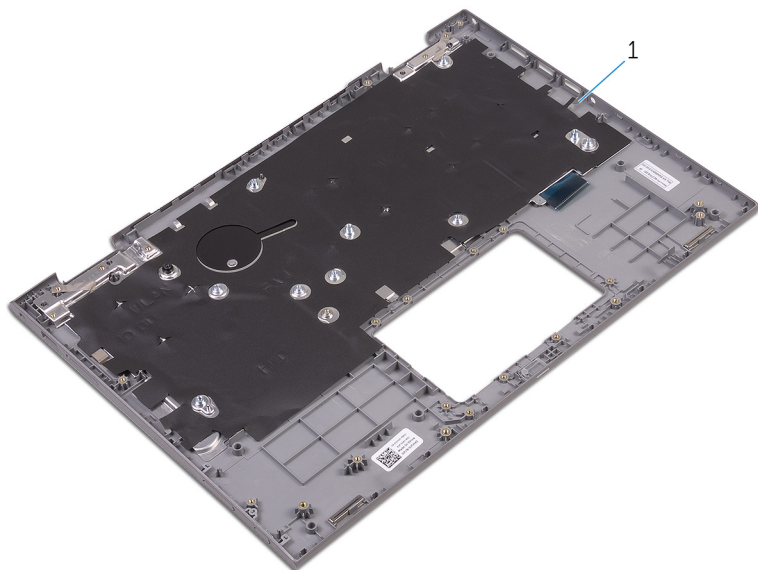

- 1 Supporto per i polsi

# Ricollocamento del gruppo del supporto per i polsi e tastiera

---



**AVVERTENZA:** Prima di lavorare sui componenti interni del computer, leggere le informazioni sulla sicurezza fornite con il computer e seguire le procedure descritte in [Prima di effettuare interventi sul computer](#). Dopo aver completato il lavoro, seguire le istruzioni descritte in [Dopo aver effettuato interventi sul computer](#). Per maggiori informazioni sulle procedure di sicurezza consigliate, consultare l'home page sulla conformità alle normative all'indirizzo [www.dell.com/regulatory\\_compliance](http://www.dell.com/regulatory_compliance).

## Procedura

Collocare il gruppo del supporto per i polsi e tastiera su una superficie piana con la tastiera rivolta verso il basso.

## Postrequisiti

- 1 Riposizionare la [scheda di sistema](#).
- 2 Ricollocare la [porta dell'adattatore di alimentazione](#).
- 3 Riposizionare il [gruppo dello schermo](#).
- 4 Ricollocare gli [altoparlanti](#).
- 5 Ricollocare la [scheda dell'indicatore di stato](#).
- 6 Ricollocare la [scheda dei pulsanti di accensione e del volume](#).
- 7 Ricollocare la [scheda di I/O](#).
- 8 Riposizionare il [dissipatore di calore](#).
- 9 Riposizionare la [ventola](#).
- 10 Ricollocare il [touchpad](#).
- 11 Ricollocare la [scheda figlia della tastiera](#).
- 12 Ricollocare la [scheda per reti senza fili](#).
- 13 Riposizionare il [disco rigido](#).
- 14 Ricollocare la [batteria pulsante](#).
- 15 Ricollocare i [moduli di memoria](#).
- 16 Ricollocare la [batteria](#).

**17** Ricollocare il [coperchio della base](#).

# Rimozione del pannello dello schermo

---



**AVVERTENZA:** Prima di lavorare sui componenti interni del computer, leggere le informazioni sulla sicurezza fornite con il computer e seguire le procedure descritte in [Prima di effettuare interventi sul computer](#). Dopo aver completato il lavoro, seguire le istruzioni descritte in [Dopo aver effettuato interventi sul computer](#). Per maggiori informazioni sulle procedure di sicurezza consigliate, consultare l'home page sulla conformità alle normative all'indirizzo [www.dell.com/regulatory\\_compliance](http://www.dell.com/regulatory_compliance).

## Prerequisiti

- 1 Rimuovere il [coperchio della base](#).
- 2 Rimuovere la [batteria](#).
- 3 Rimuovere il [gruppo dello schermo](#).

## Procedura

- 1 Rimuovere il cavo dello schermo dalle guide di instradamento all'interno dei coperchi dei cardini.

- 2** Utilizzando un graffietto in plastica, sollevare il gruppo pannello dello schermo dal gruppo coperchio posteriore dello schermo e antenna.

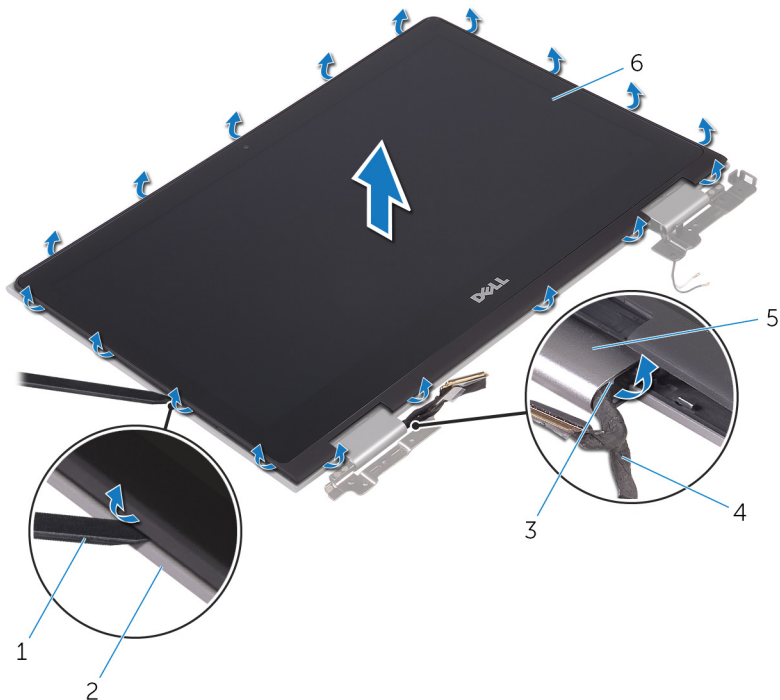

1 graffietto in plastica

2 coperchio posteriore dello schermo

3 guide di instradamento

4 cavo dello schermo

5 coperchi dei cardini

6 pannello dello schermo

- 3** Capovolgere il gruppo pannello dello schermo.

- 4** Rimuovere la [fotocamera](#).

5 Rimuovere la [scheda del sensore](#).

Dopo avere eseguito i passaggi precedenti, passiamo infine al pannello dello schermo.



1 pannello dello schermo

# Ricollocamento del pannello dello schermo

---



**AVVERTENZA:** Prima di lavorare sui componenti interni del computer, leggere le informazioni sulla sicurezza fornite con il computer e seguire le procedure descritte in [Prima di effettuare interventi sul computer](#). Dopo aver completato il lavoro, seguire le istruzioni descritte in [Dopo aver effettuato interventi sul computer](#). Per maggiori informazioni sulle procedure di sicurezza consigliate, consultare l'home page sulla conformità alle normative all'indirizzo [www.dell.com/regulatory\\_compliance](http://www.dell.com/regulatory_compliance).

## Procedura

- 1 Collocare il pannello dello schermo su una superficie piana.
- 2 Ricollocare la [scheda del sensore](#).
- 3 Ricollocare la [fotocamera](#).
- 4 Capovolgere il gruppo pannello dello schermo.
- 5 Instradare il cavo dello schermo nelle relative guide di instradamento all'interno dei coperchi dei cardini.
- 6 Allineare il gruppo pannello dello schermo al gruppo coperchio posteriore dello schermo e antenna e delicatamente far scattare il gruppo coperchio posteriore dello schermo in posizione.

## Postrequisiti

- 1 Ricollocare il [gruppo dello schermo](#).
- 2 Ricollocare la [batteria](#).
- 3 Ricollocare il [coperchio della base](#).

# Rimozione del gruppo coperchio posteriore dello schermo e antenna

---



**AVVERTENZA:** Prima di lavorare sui componenti interni del computer, leggere le informazioni sulla sicurezza fornite con il computer e seguire le procedure descritte in [Prima di effettuare interventi sul computer](#). Dopo aver completato il lavoro, seguire le istruzioni descritte in [Dopo aver effettuato interventi sul computer](#). Per maggiori informazioni sulle procedure di sicurezza consigliate, consultare l'home page sulla conformità alle normative all'indirizzo [www.dell.com/regulatory\\_compliance](http://www.dell.com/regulatory_compliance).

## Prerequisiti

- 1 Rimuovere il [coperchio della base](#).
- 2 Rimuovere la [batteria](#).
- 3 Rimuovere il [gruppo dello schermo](#).
- 4 Seguire la procedura dal punto 1 al punto 2 in "[Rimozione del pannello dello schermo](#)".

## Procedura

Dopo aver eseguito i passaggi descritti nella sezione dei prerequisiti, passiamo infine al gruppo coperchio posteriore dello schermo e antenna.

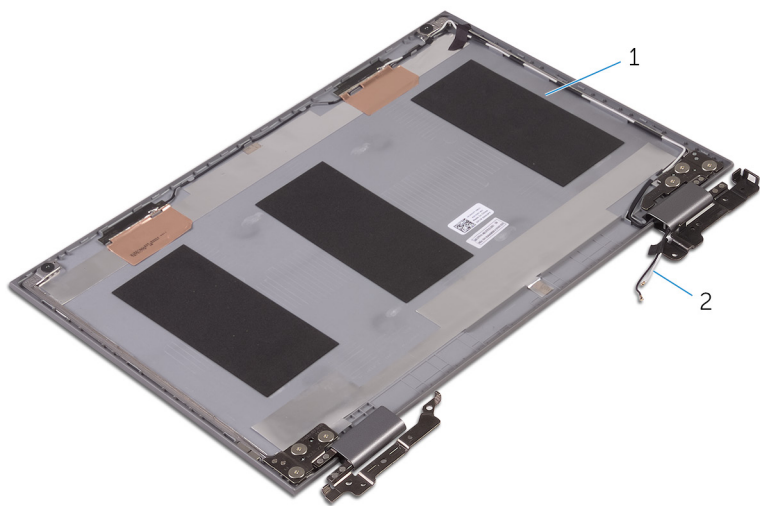

1 gruppo coperchio posteriore  
dello schermo e antenna

2 cavi dell'antenna

# Ricollocamento del coperchio posteriore dello schermo e antenna

---



**AVVERTENZA:** Prima di lavorare sui componenti interni del computer, leggere le informazioni sulla sicurezza fornite con il computer e seguire le procedure descritte in [Prima di effettuare interventi sul computer](#). Dopo aver completato il lavoro, seguire le istruzioni descritte in [Dopo aver effettuato interventi sul computer](#). Per maggiori informazioni sulle procedure di sicurezza consigliate, consultare l'home page sulla conformità alle normative all'indirizzo [www.dell.com/regulatory\\_compliance](http://www.dell.com/regulatory_compliance).

## Procedura

Collocare il coperchio posteriore dello schermo e il gruppo dell'antenna assieme su una superficie piana.

## Postrequisiti

- 1 Ricollocare il [pannello dello schermo](#).
- 2 Ricollocare il [gruppo dello schermo](#).
- 3 Ricollocare la [batteria](#).
- 4 Ricollocare il [coperchio della base](#).

# Rimozione della fotocamera

---

 **AVVERTENZA:** Prima di lavorare sui componenti interni del computer, leggere le informazioni sulla sicurezza fornite con il computer e seguire le procedure descritte in [Prima di effettuare interventi sul computer](#). Dopo aver completato il lavoro, seguire le istruzioni descritte in [Dopo aver effettuato interventi sul computer](#). Per maggiori informazioni sulle procedure di sicurezza consigliate, consultare l'home page sulla conformità alle normative all'indirizzo [www.dell.com/regulatory\\_compliance](http://www.dell.com/regulatory_compliance).

## Prerequisiti

- 1 Rimuovere il [coperchio della base](#).
- 2 Rimuovere la [batteria](#).
- 3 Rimuovere il [gruppo dello schermo](#).
- 4 Seguire la procedura dal punto 1 al punto 3 in "Rimozione del [pannello dello schermo](#)".

## Procedura

 **ATTENZIONE:** Collocare il gruppo pannello dello schermo su una superficie morbida e pulita per evitare di graffiare lo schermo.

- 1 Utilizzando un graffietto in plastica, estrarre il modulo della fotocamera dal pannello dello schermo.

- 2 Capovolgere la fotocamera, quindi staccare il nastro adesivo per scollegare il cavo della fotocamera dal modulo corrispondente.

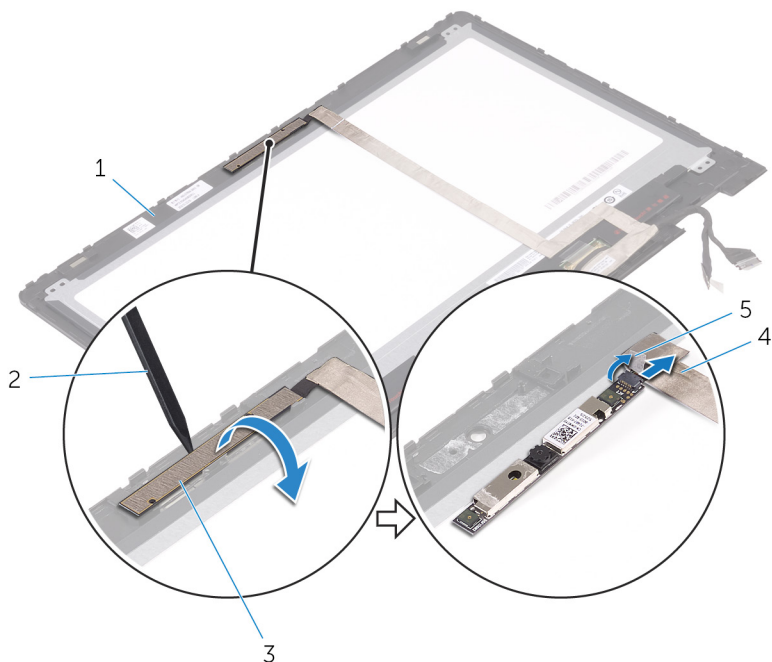

- |   |                         |   |                        |
|---|-------------------------|---|------------------------|
| 1 | pannello dello schermo  | 2 | graffietto in plastica |
| 3 | modulo della fotocamera | 4 | cavo della fotocamera  |
| 5 | nastro adesivo          |   |                        |

# Ricollocamento della fotocamera

---



**AVVERTENZA:** Prima di lavorare sui componenti interni del computer, leggere le informazioni sulla sicurezza fornite con il computer e seguire le procedure descritte in [Prima di effettuare interventi sul computer](#). Dopo aver completato il lavoro, seguire le istruzioni descritte in [Dopo aver effettuato interventi sul computer](#). Per maggiori informazioni sulle procedure di sicurezza consigliate, consultare l'home page sulla conformità alle normative all'indirizzo [www.dell.com/regulatory\\_compliance](http://www.dell.com/regulatory_compliance).

## Procedura

- 1 Collegare il cavo della fotocamera al modulo fotocamera.
- 2 Far aderire il nastro che fissa il cavo dalla fotocamera al modulo corrispondente.
- 3 Utilizzando il supporto di allineamento, collocare il modulo della fotocamera sul pannello dello schermo e farlo scattare in posizione.

## Postrequisiti

- 1 Seguire la procedura dal punto 4 al punto 6 in "[Ricollocamento del pannello dello schermo](#)".
- 2 Ricollocare il [gruppo dello schermo](#).
- 3 Ricollocare la [batteria](#).
- 4 Ricollocare il [coperchio della base](#).

# Rimozione del cavo dello schermo

---



**AVVERTENZA:** Prima di lavorare sui componenti interni del computer, leggere le informazioni sulla sicurezza fornite con il computer e seguire le procedure descritte in [Prima di effettuare interventi sul computer](#). Dopo aver completato il lavoro, seguire le istruzioni descritte in [Dopo aver effettuato interventi sul computer](#). Per maggiori informazioni sulle procedure di sicurezza consigliate, consultare l'home page sulla conformità alle normative all'indirizzo [www.dell.com/regulatory\\_compliance](http://www.dell.com/regulatory_compliance).

## Prerequisiti

- 1 Rimuovere il [coperchio della base](#).
- 2 Rimuovere la [batteria](#).
- 3 Rimuovere il [gruppo dello schermo](#).
- 4 Seguire la procedura dal punto 1 al punto 3 in "[Rimozione del pannello dello schermo](#)".
- 5 Rimuovere la [fotocamera](#).

## Procedura

- 1 Staccare il nastro adesivo, quindi sollevare il dispositivo di chiusura per scollegare il cavo dello schermo dal pannello.
- 2 Staccare il nastro adesivo del cavo della scheda del sensore, quindi scollegare il cavo.
- 3 Aprire il dispositivo di chiusura del connettore, quindi scollegare il cavo dello schermo.
- 4 Prendere nota dell'instradamento del cavo dello schermo, quindi rimuoverlo dalle guide presenti sul pannello dello schermo.

- 5 Sollevare il cavo dello schermo dal pannello.

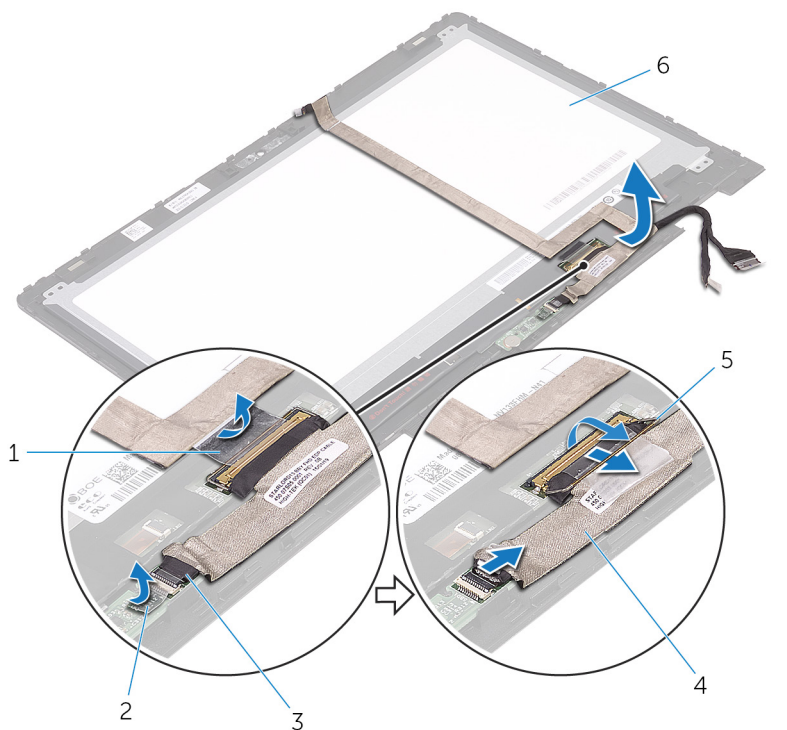

1 nastro adesivo

3 cavo della scheda del  
sensore

5 dispositivo di chiusura

2 nastro adesivo del cavo  
della scheda del sensore

4 cavo dello schermo

6 pannello dello schermo

# Ricollocamento del cavo dello schermo

---

 **AVVERTENZA:** Prima di lavorare sui componenti interni del computer, leggere le informazioni sulla sicurezza fornite con il computer e seguire le procedure descritte in [Prima di effettuare interventi sul computer](#). Dopo aver completato il lavoro, seguire le istruzioni descritte in [Dopo aver effettuato interventi sul computer](#). Per maggiori informazioni sulle procedure di sicurezza consigliate, consultare l'home page sulla conformità alle normative all'indirizzo [www.dell.com/regulatory\\_compliance](http://www.dell.com/regulatory_compliance).

## Procedura

- 1 Instradare il cavo dello schermo attraverso le apposite guide sul pannello dello schermo.
- 2 Far scorrere il cavo dello schermo all'interno del connettore, quindi premere il dispositivo di chiusura verso il basso per fissare il cavo.
- 3 Far scorrere il cavo della scheda del sensore all'interno del connettore presente sulla scheda, quindi premere il dispositivo di chiusura verso il basso per fissare il cavo.
- 4 Far aderire il nastro adesivo del cavo della scheda del sensore.
- 5 Far aderire il nastro adesivo che fissa il cavo dello schermo al pannello.

## Postrequisiti

- 1 Seguire la procedura dal punto 4 al punto 6 in "[Ricollocamento del pannello dello schermo](#)".
- 2 Ricollocare il [gruppo dello schermo](#).
- 3 Ricollocare la [fotocamera](#).
- 4 Ricollocare la [batteria](#).
- 5 Ricollocare il [coperchio della base](#).

# Rimozione della scheda del sensore

---

 **AVVERTENZA:** Prima di lavorare sui componenti interni del computer, leggere le informazioni sulla sicurezza fornite con il computer e seguire le procedure descritte in [Prima di effettuare interventi sul computer](#). Dopo aver completato il lavoro, seguire le istruzioni descritte in [Dopo aver effettuato interventi sul computer](#). Per maggiori informazioni sulle procedure di sicurezza consigliate, consultare l'home page sulla conformità alle normative all'indirizzo [www.dell.com/regulatory\\_compliance](http://www.dell.com/regulatory_compliance).

## Prerequisiti

- 1 Rimuovere il [coperchio della base](#).
- 2 Rimuovere la [batteria](#).
- 3 Rimuovere il [gruppo dello schermo](#).
- 4 Seguire la procedura dal punto 1 al punto 3 in "[Rimozione del pannello dello schermo](#)".

## Procedura

 **ATTENZIONE:** Collocare il gruppo pannello dello schermo su una superficie morbida e pulita per evitare di graffiare lo schermo.

- 1 Rimuovere la vite che fissa la scheda del sensore al pannello dello schermo.
- 2 Staccare il nastro adesivo e aprire il dispositivo di chiusura per scollegare il cavo della scheda del sensore da quest'ultima.

**3** Sollevare la scheda del sensore dal pannello dello schermo.

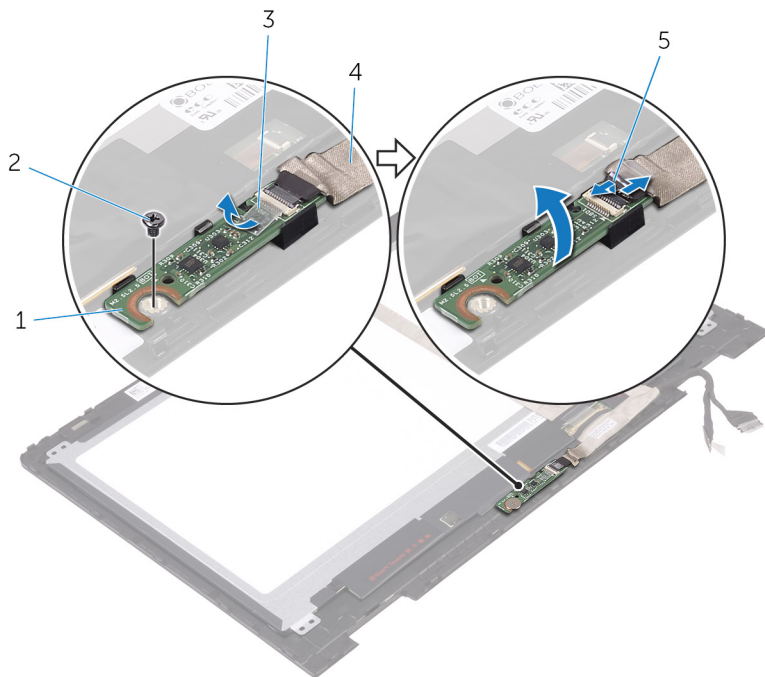

1 scheda del sensore

2 vite

3 nastro adesivo

4 cavo della scheda del sensore

5 dispositivo di chiusura

# Ricollocamento della scheda del sensore

---



**AVVERTENZA:** Prima di lavorare sui componenti interni del computer, leggere le informazioni sulla sicurezza fornite con il computer e seguire le procedure descritte in [Prima di effettuare interventi sul computer](#). Dopo aver completato il lavoro, seguire le istruzioni descritte in [Dopo aver effettuato interventi sul computer](#). Per maggiori informazioni sulle procedure di sicurezza consigliate, consultare l'home page sulla conformità alle normative all'indirizzo [www.dell.com/regulatory\\_compliance](http://www.dell.com/regulatory_compliance).

## Procedura

- 1 Allineare il foro della vite sulla scheda del sensore al pannello dello schermo e far scattare la scheda del sensore in posizione.
- 2 Far scorrere il cavo della scheda del sensore nello slot sulla scheda del sensore e premere il dispositivo di chiusura verso il basso per fissare il cavo.
- 3 Far aderire il nastro al connettore della scheda del sensore per fissare il cavo.
- 4 Ricollocare la vite che fissa la scheda del sensore al pannello dello schermo.

## Postrequisiti

- 1 Seguire la procedura dal punto 4 al punto 6 in "[Ricollocamento del pannello dello schermo](#)".
- 2 Ricollocare il [gruppo dello schermo](#).
- 3 Ricollocare la [batteria](#).
- 4 Ricollocare il [coperchio della base](#).

# Aggiornamento del BIOS

---

Potrebbe essere necessario aggiornare il BIOS quando è disponibile un aggiornamento oppure dopo aver ricollocato la scheda di sistema.

- 1 Accendere il computer.
- 2 Accedere al sito Web [www.dell.com/support](http://www.dell.com/support).
- 3 Fare clic su o toccare **Supporto prodotto**, immettere il Numero di Servizio del computer e fare clic su o toccare **Invia**.  
 **N.B.:** Se non si dispone del Numero di Servizio, utilizzare la funzione di rilevamento automatico o ricercare manualmente il modello del computer.
- 4 Fare clic su o toccare **Driver e download** → **Provvederò da solo**.
- 5 Selezionare il sistema operativo installato nel computer.
- 6 Scorrere la pagina fino in fondo ed espandere **BIOS**.
- 7 Fare clic su o toccare **Scarica file** per scaricare la versione più recente del BIOS del computer.
- 8 Al termine del download, accedere alla cartella in cui è stato salvato il file di aggiornamento del BIOS.
- 9 Fare doppio clic o effettuare un doppio tocco sull'icona del file di aggiornamento del BIOS e seguire le istruzioni sullo schermo.

# Tecnologia e componenti

---

## Audio

Inspiron-5378 viene fornito con Realtek ALC3253 con Waves MaxxAudio Pro, l'utilità che consente di regolare diverse impostazioni audio.

 **N.B.:** I driver audio sono già installati quando si riceve il computer.

### Download del driver audio

- 1 Accendere il computer.
- 2 Accedere al sito Web [www.dell.com/support](http://www.dell.com/support).
- 3 Fare clic su o toccare **Supporto prodotto**, immettere il Numero di Servizio del computer, quindi fare clic su o toccare **Invia**.



**N.B.:** Se non si dispone del Numero di Servizio, utilizzare la funzione di rilevamento automatico o ricercare manualmente il modello del computer.

- 4 Fare clic su o toccare **Driver e download** → **Provvederò da solo**.
- 5 Scorrere la pagina verso il basso ed espandere **Audio**.
- 6 Fare clic su o toccare **Download** per scaricare il driver audio per il computer in uso.
- 7 Al termine del download, accedere alla cartella in cui è stato salvato il file del driver audio.
- 8 Fare doppio clic o effettuare un doppio tocco sull'icona del file del driver audio e seguire le istruzioni sullo schermo per installare il driver.

### Identificazione del controller audio

- 1 Sulla barra delle applicazioni, fare clic su o toccare la casella di ricerca, quindi digitare *Device Manager*.
- 2 Fare clic su o toccare **Gestione dispositivi**.  
Viene visualizzata la finestra **Gestione dispositivi**.

- 3 Espandere **Controller audio, video e di gioco** per visualizzare il controller audio.

---

#### Prima dell'installazione

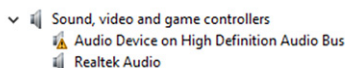

#### Dopo l'installazione

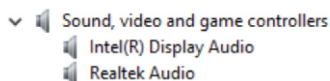

## Modifica delle impostazioni audio

- 1 Sulla barra delle applicazioni, fare clic su o toccare la casella di ricerca, quindi digitare **Dell Audio**.
- 2 Fare clic su o toccare **Audio Dell** e modificare le impostazioni audio come richiesto.

## Fotocamera

Inspiron 13-5378 viene fornito con una fotocamera ad alta velocità da 0,92 megapixel integrata con una risoluzione HD massima di 1280 x 720 a 30 fps. La fotocamera dispone di microfoni di matrice digitale integrati.

 **N.B.:** Nell'eventualità in cui si verificano problemi con i microfoni integrati, è necessario sostituire il modulo della fotocamera.

**Fotocamera a infrarossi (opzionale):** consente di effettuare video chat, acquisire foto e registrare video. La funzione di rilevamento della profondità della fotocamera garantisce una maggiore protezione in combinazione con Windows Hello.

## Identificazione della webcam in Gestione dispositivi

- 1 Sulla barra delle applicazioni, fare clic su o toccare la casella di ricerca, quindi digitare **Device Manager**.
- 2 Fare clic su o toccare **Gestione dispositivi**.  
Viene visualizzata la finestra **Gestione dispositivi**.
- 3 Espandere **Dispositivi di acquisizione immagini**.

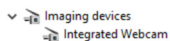

## Avviare l'applicazione della fotocamera

- 1 Sulla barra delle applicazioni, fare clic su o toccare la casella di ricerca, quindi digitare **Camera**.
- 2 Fare clic su o toccare **Fotocamera**.

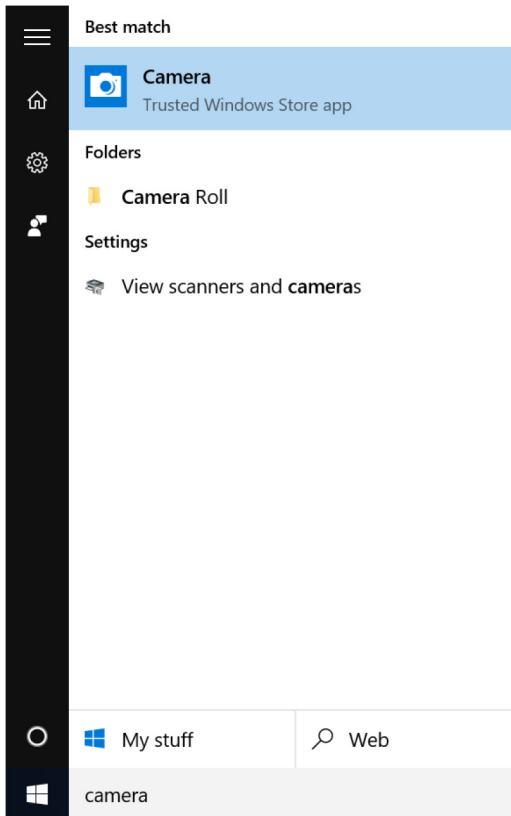

## Come ottenere Dell Webcam Central

Insieme al computer viene fornito un CD, che contiene il software di Dell Webcam Central. Se non si dispone del software, è possibile scaricarlo effettuando la registrazione al mio account sul sito Web di Dell.



**N.B.:** Dell Webcam Central non è disponibile per il download dal sito Web di assistenza o tramite il Resource CD.

## Schermo

Inspiron 13-5378 viene fornito con le seguenti opzioni di visualizzazione:

- Schermo a sfioramento HD WLED da 13,3 pollici con risoluzione 1366 x 768
- Schermo a sfioramento FHD WLED da 13,3 pollici con risoluzione 1920 x 1080

## Regolazione della luminosità

- 1 Fare clic con il pulsante destro del mouse o premere sul desktop e selezionare **Impostazioni schermo**.
- 2 Trascinare o scorrere il dispositivo di scorrimento **Regolazione del livello della luminosità** per regolare la luminosità.

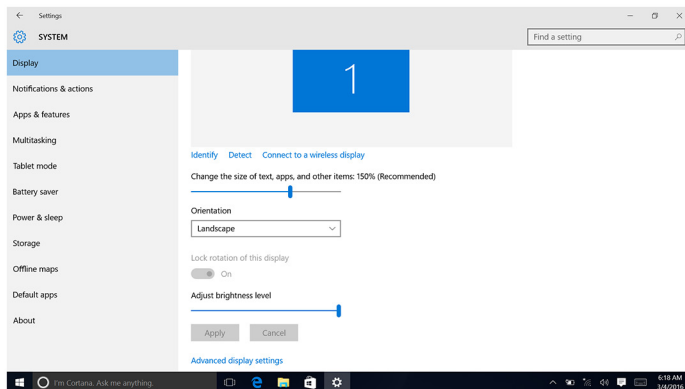

Premere F11 per diminuire la luminosità e F12 per aumentarla.

## Modifica della risoluzione dello schermo

- 1 Fare clic con il pulsante destro del mouse o premere sul desktop e selezionare **Impostazioni schermo**.
- 2 Fare clic su o toccare **Impostazioni schermo avanzate**.
- 3 Selezionare la risoluzione appropriata dall'elenco a discesa.

#### 4 Fare clic su o toccare **Applica**.

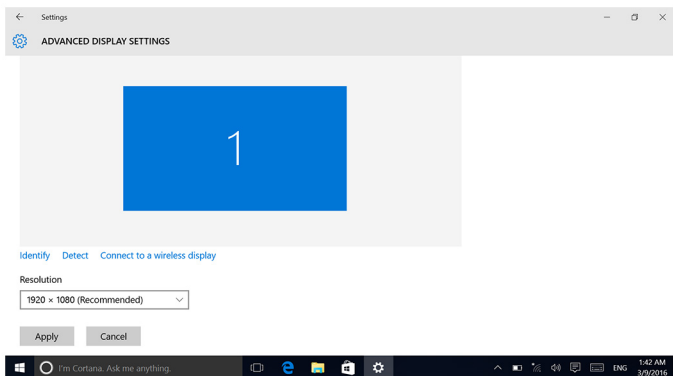

## Rotazione dello schermo

- 1 Fare clic con il pulsante destro del mouse o premere sul desktop.

2 Selezionare **Opzioni grafiche** → **Rotazione** e selezionare una delle seguenti opzioni:

- Rotazione di 0 gradi
- Rotazione di 90 gradi
- Rotazione di 180 gradi
- Rotazione di 270 gradi

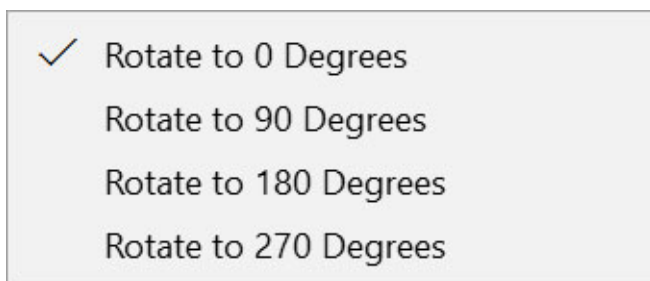

Lo schermo può essere ruotato utilizzando le combinazioni di tasti riportate di seguito:

- Ctrl + Alt + tasto freccia SU (rotazione di 0 gradi)
- Ctrl + Alt + tasto freccia DESTRA (rotazione di 90 gradi)
- Ctrl + Alt + tasto freccia GIÙ (rotazione di 180 gradi)
- Ctrl + Alt + tasto freccia SINISTRA (rotazione di 270 gradi)

## Pulizia dello schermo

 **ATTENZIONE: Non utilizzare sostanze come alcol, prodotti chimici o detersivi domestici per la pulizia dello schermo.**

 **ATTENZIONE: Per evitare di danneggiare lo schermo, non esercitare forza durante la pulizia e asciugare il liquido rimanente dopo la pulizia.**

 **N.B.:** Un kit di pulizia commerciale dello schermo deve essere utilizzato per la pulizia. Se non è disponibile, utilizzare un panno in microfibra morbido e inumidito vaporizzato con acqua distillata.

- 1 Spegner computer e schermo prima di eseguire operazioni di pulizia.
- 2 Pulire delicatamente lo schermo con movimenti circolari per rimuovere eventuali particelle di polvere o sporco.
- 3 Lasciare che lo schermo si asciughi completamente prima di accenderlo.

# HDMI

Inspiron 13-5378 supporta HDMI per collegare una TV o un altro dispositivo abilitato all'ingresso HDMI. Fornisce output video e audio. La porta HDMI è posizionata sul lato sinistro del computer.

 **N.B.:** È necessario utilizzare convertitori adeguati (venduti separatamente) per il collegamento di dispositivi DVI e DisplayPort standard.

## Connessione ai dispositivi di visualizzazione esterni

- 1 Collegare il cavo HDMI al computer e allo schermo esterno.
- 2 Premere F8 per visualizzare le diverse modalità.

**3** Selezionare una delle seguenti modalità di visualizzazione:

- Solo schermo PC
- Duplica
- Estendi
- Solo secondo schermo



**N.B.:** Per maggiori informazioni, consultare il documento fornito con il dispositivo di visualizzazione.

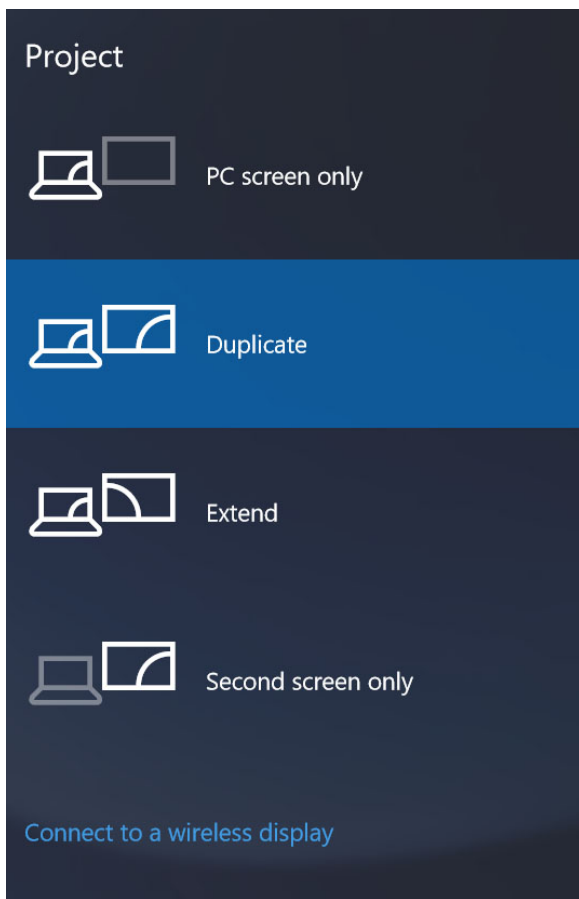

# Grafica

Inspiron 13-5378 viene fornito con i seguenti controller video:

- Scheda grafica Intel HD 610: Intel Celeron e Pentium (memoria di sistema condivisa)
- Scheda grafica Intel HD 620: Intel Core i3/i5/i7 (memoria di sistema condivisa)
- Scheda grafica Intel Iris 640: Intel Core i7 (memoria di sistema condivisa)

## Download del driver grafico

- 1 Accendere il computer.
- 2 Accedere al sito Web [www.dell.com/support](http://www.dell.com/support).
- 3 Fare clic su o toccare **Supporto prodotto**, immettere il Numero di Servizio del computer e fare clic su o toccare **Invia**.  
 **N.B.:** Se non si dispone del Numero di Servizio, utilizzare la funzione di rilevamento automatico o ricercare manualmente il modello del computer.
- 4 Fare clic su o toccare **Driver e download** → **Provvederò da solo**.
- 5 Scorrere la pagina verso il basso ed espandere **Video**.
- 6 Fare clic su o toccare **Download** per scaricare il driver grafico del computer in uso.
- 7 Al termine del download, accedere alla cartella in cui è stato salvato il file del driver grafico.
- 8 Fare doppio clic su o effettuare un doppio tocco sull'icona del driver grafico e seguire le istruzioni sullo schermo per installare il driver.

## Identificazione della scheda video

- 1 Sulla barra delle applicazioni, fare clic su o toccare la casella di ricerca, quindi digitare *Device Manager*.
- 2 Fare clic su o toccare **Gestione dispositivi**.  
Viene visualizzata la finestra **Gestione dispositivi**.
- 3 Espandere **Schede video**.

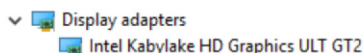

## Modifica delle impostazioni dello schermo nel pannello di controllo della grafica HD Intel

- 1 Fare clic con il pulsante destro del mouse o premere sul desktop e selezionare **Proprietà grafiche** per avviare il **Pannello di controllo della Grafica HD Intel**.

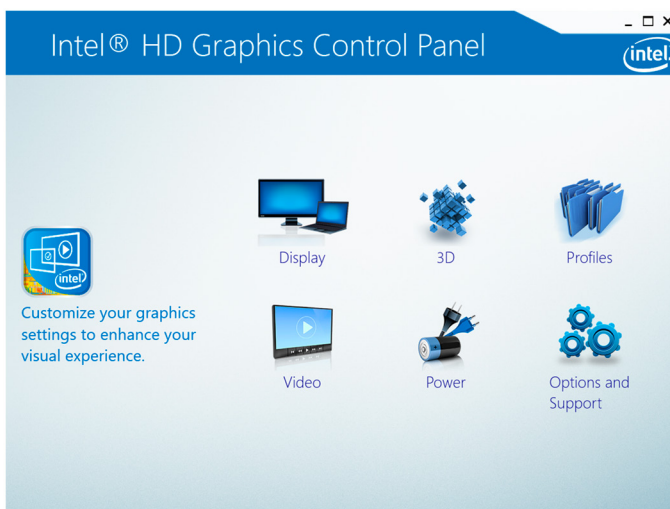

- 2 Fare clic su o toccare **Schermo**.
- 3 Modificare le impostazioni dello schermo, come richiesto.

## Intel WiDi

La funzione dello schermo senza fili consente di condividere lo schermo del computer con una TV compatibile senza l'uso di cavi. È necessario collegare un adattatore dello schermo senza fili alla TV prima di impostare tale schermo. Per verificare se la TV supporta questa funzione, consultare la documentazione fornita con la TV.

La tabella che segue riporta i requisiti di sistema fondamentali per uno schermo senza fili.

Processore	Intel core i3/i5/i7 di seconda generazione
Video Controller	Intel HD Graphics

scheda WLAN	Intel 2230 o 6150
Sistema operativo	Windows 7 o versione successiva
Driver	Scaricare e installare il driver più recente per "Gestione connessioni Intel Wireless Display" disponibile alla pagina <a href="http://www.dell.com/support">www.dell.com/support</a>

## Download dell'applicazione WiDi

- 1 Accendere il computer.
- 2 Accedere al sito Web [www.dell.com/support](http://www.dell.com/support).
- 3 Fare clic su o toccare **Supporto prodotto**, immettere il Numero di Servizio del computer e fare clic su o toccare **Invia**.
  -  **N.B.:** Se non si dispone del Numero di Servizio, utilizzare la funzione di rilevamento automatico o ricercare manualmente il modello del computer.
- 4 Fare clic su o toccare **Driver e download** → **Provvederò da solo**.
- 5 Scorrere la pagina verso il basso ed espandere **Video**.
- 6 Fare clic su o toccare **Download** per scaricare l'applicazione Intel WiDi per il computer.
- 7 Al termine del download, accedere alla cartella in cui è stato salvato il file dell'applicazione WiDi.
- 8 Fare doppio clic o effettuare un doppio tocco sull'icona dell'applicazione e seguire le istruzioni sullo schermo per installare l'applicazione.

## Impostazione dello schermo senza fili

- 1 Accendere il computer.
  -  **N.B.:** Accertarsi che il Wi-Fi sia attivato.
- 2 Collegare l'adattatore dello schermo senza fili alla TV.
- 3 Accendere la TV e l'adattatore dello schermo senza fili.
- 4 Selezionare la sorgente video appropriata per la TV, come HDMI1, HDMI2 o S-Video.
- 5 Fare doppio clic o effettuare un doppio tocco sull'icona Intel Wireless Display sul desktop.  
Viene visualizzata la finestra **Intel Wireless Display**.
- 6 Fare clic su o toccare **Scansiona per gli schermi disponibili**.

- 7 Selezionare l'adattatore dello schermo senza fili dall'elenco **Schermi senza fili rilevati**.
- 8 Inserire il codice di sicurezza che viene visualizzato sulla TV.

## USB

La seguente tabella visualizza le porte USB disponibili su Inspiron 13-5378.

Porte	Posizione
Porta USB 3.0	Lato sinistro
Porta USB 3.0 con PowerShare	Lato sinistro
Porta USB 2.0	Lato destro

 **N.B.:** USB 3.0 richiede che il driver venga installato prima di poter rilevare eventuali dispositivi USB.

### Download del driver USB 3.0

- 1 Accendere il computer.
- 2 Accedere al sito Web [www.dell.com/support](http://www.dell.com/support).
- 3 Fare clic su o toccare **Supporto prodotto**, immettere il Numero di Servizio del computer e fare clic su o toccare **Invia**.  
 **N.B.:** Se non si dispone del Numero di Servizio, utilizzare la funzione di rilevamento automatico o ricercare manualmente il modello del computer.
- 4 Fare clic su o toccare **Driver e Download** → **Provvederò da solo**.
- 5 Scorrere la pagina verso il basso ed espandere **Chipset**.
- 6 Fare clic su o toccare **Download** per scaricare il driver USB 3.0 per il computer in uso.
- 7 Al termine del download, accedere alla cartella in cui è stato salvato il file del driver USB 3.0.
- 8 Fare doppio clic o effettuare un doppio tocco sull'icona del file del driver USB 3.0 e seguire le istruzioni visualizzate sullo schermo per installare il driver.

### Attivazione o disattivazione dell'USB nel programma di installazione del BIOS

- 1 Accendere o riavviare il computer.

- 2 Per accedere al programma di installazione del BIOS, premere F2 quando viene visualizzato il logo DELL sullo schermo.  
Viene visualizzato il programma di installazione del BIOS.
- 3 Nel riquadro di sinistra, selezionare **Settings (Impostazioni) → System Configuration (Configurazione sistema) → USB Configuration (Configurazione USB)**.  
La configurazione USB viene visualizzata nel riquadro di destra.
- 4 Selezionare la casella di controllo **Enable External USB Port (Attiva porta USB esterna)** per attivarla o disattivarla.
- 5 Salvare le impostazioni di installazione del sistema e uscire.

## Risoluzione dei problemi di avvio causati da emulazione USB

A volte, il computer non consente l'avvio del sistema operativo se dispositivi USB sono collegati al computer durante l'avvio. Ciò si verifica perché il computer è alla ricerca di file avviabili nei dispositivi USB. Seguire i passaggi descritti di seguito per risolvere tali problemi di avvio:

- 1 Accendere o riavviare il computer.
- 2 Per accedere al programma di installazione del BIOS, premere F2 quando viene visualizzato il logo DELL sullo schermo.  
Viene visualizzato il programma di installazione del BIOS.
- 3 Nel riquadro di sinistra, selezionare **Settings (Impostazioni) → System Configuration (Configurazione sistema) → USB Configuration (Configurazione USB)**.  
La configurazione USB viene visualizzata nel riquadro di destra.
- 4 Deselezionare la casella di controllo **Enable Boot Support (Abilita supporto avvio)** per disattivarlo.
- 5 Salvare le impostazioni e uscire.

## Connessione di rete senza fili

Inspiron 13-5378 viene spedito con Wi-Fi 802.11ac.

## Attivazione/disattivazione del Wi-Fi

 **N.B.:** Non è presente alcun interruttore fisico per attivare o disattivare il Wi-Fi. Ciò deve essere effettuato tramite le impostazioni del computer.

- 1 Passare il dito dal bordo destro dello schermo, oppure fare clic su o toccare l'icona **Centro operativo** sulla barra delle applicazioni per accedere al Centro operativo.
- 2 Fare clic su o toccare **Wi-Fi** per attivare o disattivare la modalità senza fili.

## Download del driver Wi-Fi

- 1 Accendere il computer.
- 2 Accedere al sito Web [www.dell.com/support](http://www.dell.com/support).
- 3 Fare clic su o toccare **Supporto prodotto**, immettere il Numero di Servizio del computer e fare clic su o toccare **Invia**.  
 **N.B.:** Se non si dispone del Numero di Servizio, utilizzare la funzione di rilevamento automatico o ricercare manualmente il modello del computer.
- 4 Fare clic su o toccare **Driver e download** → **Provvederò da solo**.
- 5 Scorrere la pagina verso il basso ed espandere **Rete**.
- 6 Fare clic su o toccare **Download** per scaricare il driver Wi-Fi per il computer.
- 7 Al termine del download, accedere alla cartella in cui è stato salvato il file del driver Wi-Fi.
- 8 Fare doppio clic o effettuare doppio tocco sull'icona del file del driver e seguire le istruzioni sullo schermo per installare il driver.

## Configurazione del Wi-Fi

- 1 Attivare la modalità Wi-Fi . Per ulteriori informazioni, consultare [Attivazione o disattivazione Wi-Fi](#).
- 2 Passare il dito dal bordo destro dello schermo, oppure fare clic su o toccare l'icona **Centro operativo** sulla barra delle applicazioni per accedere al Centro operativo.
- 3 Fare clic con il pulsante destro del mouse o tenere premuto **Wi-Fi**, quindi fare clic su o toccare **Vai alle impostazioni**.  
Viene visualizzato un elenco delle reti disponibili.

#### 4 Selezionare la rete e fare clic su o toccare **Connetti**.

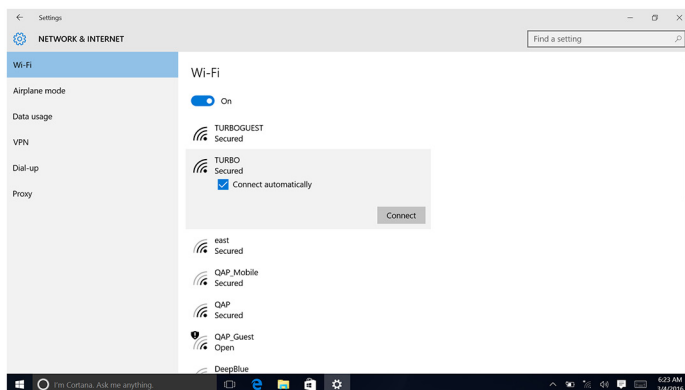

 **N.B.:** Digitare la chiave di protezione di rete, se richiesto.

## Bluetooth

Inspiron 13-5378 viene fornito con Bluetooth 4.0 e Bluetooth 4.1 (opzionale).

### Attivazione/disattivazione Bluetooth

 **N.B.:** Non esiste alcun interruttore fisico per attivare o disattivare il Bluetooth. Questa operazione deve essere eseguita dalle impostazioni del computer.

- 1 Passare il dito dal bordo destro dello schermo, oppure fare clic su o toccare l'icona **Centro operativo** sulla barra delle applicazioni per accedere al Centro operativo.
- 2 Fare clic su o toccare **Bluetooth** per attivare o disattivare il Bluetooth.

### Associazione con dispositivi abilitati al Bluetooth

- 1 Attivare il Bluetooth. Per ulteriori informazioni, consultare [Attivazione/disattivazione Bluetooth](#).
- 2 Passare il dito dal bordo destro dello schermo, oppure fare clic su o toccare l'icona **Centro operativo** sulla barra delle applicazioni per accedere al Centro operativo.
- 3 Fare clic con il pulsante destro del mouse o premere su **Bluetooth**, quindi fare clic su o toccare **Vai alle impostazioni**.
- 4 Selezionare il dispositivo desiderato Bluetooth per l'associazione.

- 5 Fare clic su o toccare **Associa** per associare i dispositivi Bluetooth.

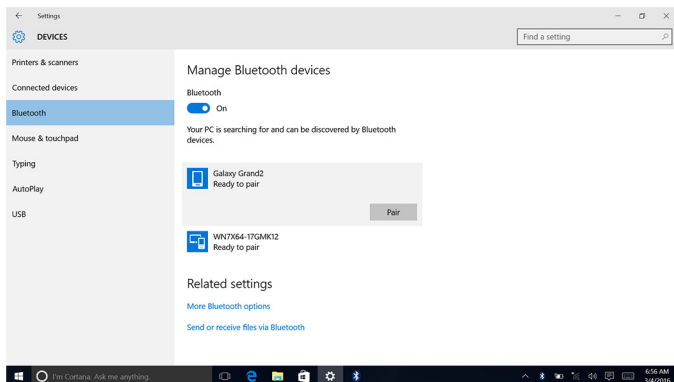

- 6 Fare clic su o toccare **Sì** per confermare il passcode su entrambi i dispositivi.

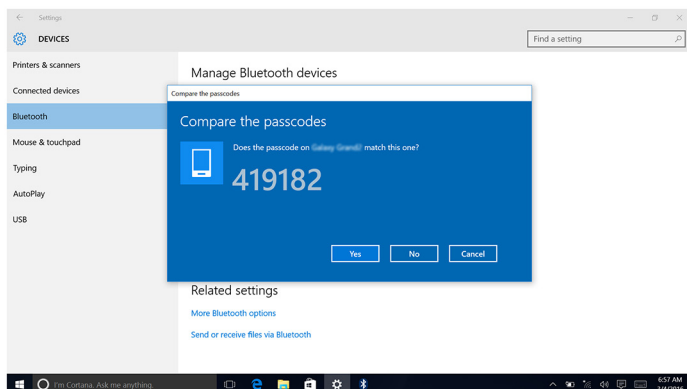

## Rimozione del dispositivo Bluetooth

- 1 Passare il dito dal bordo destro dello schermo, oppure fare clic su o toccare l'icona **Centro operativo** sulla barra delle applicazioni per accedere al Centro operativo.
- 2 Fare clic con il pulsante destro del mouse o premere su **Bluetooth**, quindi fare clic su o toccare **Vai alle impostazioni**.

- 3 Fare clic su o toccare il dispositivo che si desidera rimuovere, quindi fare clic su o toccare **Rimuovi dispositivo**.

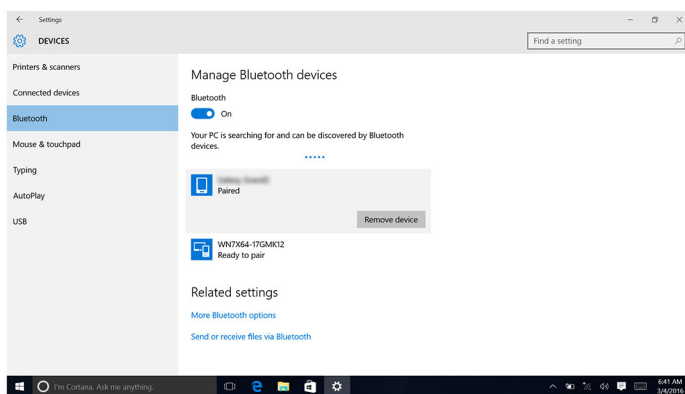

## Trasferimento di file tra i dispositivi tramite Bluetooth

- 1 Passare il dito dal bordo destro dello schermo, oppure fare clic su o toccare l'icona **Centro operativo** sulla barra delle applicazioni per accedere al Centro operativo.
- 2 Fare clic con il pulsante destro del mouse o premere su **Bluetooth**, quindi fare clic su o toccare **Vai alle impostazioni**.
- 3 Selezionare il dispositivo Bluetooth.
- 4 Fare clic su o toccare **Inviare o ricevere file tramite Bluetooth**.
- 5 Nella finestra **Trasferimento file tramite Bluetooth**, fare clic su o toccare **Invia file**, quindi selezionare il file che si desidera trasferire.

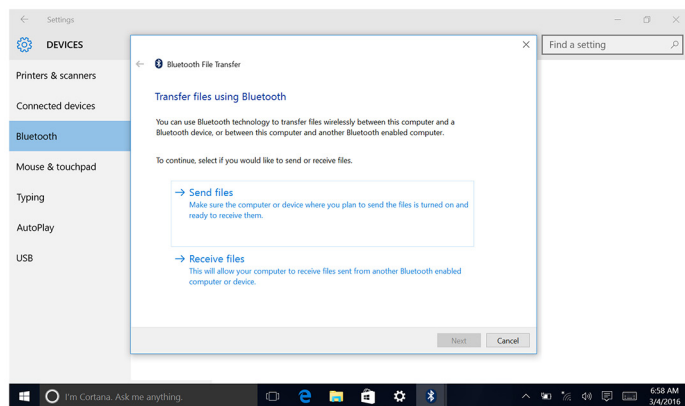

# Disco rigido

La seguente tabella visualizza le opzioni del disco rigido disponibili su Inspiron 13-5378.

Capacità	Dimensioni:
HDD	Unità da 2,5 pollici
SSD	Unità da 2,5 pollici

## Identificazione del disco rigido.

- 1 Sulla barra delle applicazioni, fare clic su o toccare la casella di ricerca, quindi digitare *Device Manager*.
- 2 Fare clic su o toccare **Gestione dispositivi**.  
Viene visualizzata la finestra **Gestione dispositivi**.
- 3 Espandere le **Unità disco**.



## Identificazione del disco rigido nel programma di installazione del BIOS

- 1 Accendere o riavviare il computer.
- 2 Per accedere al programma di installazione del BIOS, premere F2 quando viene visualizzato il logo DELL sullo schermo.  
Viene visualizzato un elenco di dischi rigidi in **System Information (Informazioni di sistema)** nel gruppo **General (Generale)**.

## Lettore di schede multimediali

Inspiron 13-5378 dispone di uno slot per schede SD posizionato sul lato destro del computer.

## Sfogliare una scheda multimediale

- 1 Inserire la scheda multimediali con i contatti metallici rivolti verso il basso.  
La scheda verrà riprodotto automaticamente e viene visualizzata una notifica sullo schermo.

- 2 Seguire le istruzioni sulla schermata.



## Scaricare il driver del lettore di schede multimediali

- 1 Accendere il computer.
- 2 Accedere al sito Web [www.dell.com/support](http://www.dell.com/support).
- 3 Fare clic su o toccare **Supporto prodotto**, immettere il Numero di Servizio del computer e fare clic su o toccare **Invia**.  
 **N.B.:** Se non si dispone del Numero di Servizio, utilizzare la funzione di rilevamento automatico o ricercare manualmente il modello del computer.
- 4 Fare clic su o toccare **Driver e Download** → **Provvederò da solo**.
- 5 Scorrere la pagina verso il basso ed espandere **Chipset**.
- 6 Fare clic su o toccare **Download** per scaricare il driver del lettore di schede multimediali per il computer.
- 7 Al termine del download, accedere alla cartella in cui è stato salvato il file del driver del lettore di schede multimediali.
- 8 Fare doppio clic o effettuare un doppio tocco sull'icona del file del driver del lettore di schede multimediali e seguire le istruzioni sullo schermo per installare il driver.











## Tastiera







Inspiron 13-5378 viene fornito con una tastiera retroilluminata.

### Modifica della lingua della tastiera

- 1 Fare clic su o toccare **Start** .
- 2 Fare clic su o toccare **Impostazioni** .
- 3 Fare clic su o toccare **Ora e lingua** → **Regione e lingua**.
- 4 Fare clic su o toccare **Aggiungi una lingua**.
- 5 Scegliere la lingua che si desidera aggiungere e selezionare un Paese per la lingua.
- 6 Nella sezione **Lingue**, fare clic su o toccare la lingua che si desidera impostare come lingua predefinita.
- 7 Fare clic su o toccare **Imposta come predefinito**.

## Tasti di scelta rapida della tastiera

Tasti	Descrizione
	Disattivazione dell'audio
	Diminuzione del volume
	Aumento del volume
	Riproduzione brano/capitolo precedente
	Riproduci/Sospendi
	Riproduzione brano/capitolo successivo
	Passaggio a schermo esterno
	Cerca
	Attivazione/disattivazione retroilluminazione della tastiera
	Diminuzione della luminosità
	Aumento della luminosità
	Spegnimento/accensione wireless
	Pausa/Interruzione
	Sospensione
	Attivazione/disattivazione BLOC SCORR
	Consente di alternare tra indicatore di stato dell'alimentazione e della batteria/indicatore di attività del disco rigido

Tasti	Descrizione
	Richiesta di sistema
	Apertura menu applicazioni
	Attivazione/disattivazione Fn e tasto di blocco
	Fine
	Home
	Pagina successiva
	Pagina precedente

## Touchpad

Inspiron 13-5378 viene fornito con un touchpad Precision.

Un touchpad di precisione rappresenta una nuova classe di dispositivi di input dotati di funzionalità di input del puntatore input e movimento. I touchpad di precisione interagiscono con il sistema operativo direttamente senza un driver.

Il sistema operativo gestisce le funzionalità complessive del touchpad e non vi sono driver separati disponibili per il download.

### Identificazione del touchpad

- 1 Sulla barra delle applicazioni, fare clic su o toccare la casella di ricerca, quindi digitare *Device Manager*.
- 2 Fare clic su o toccare **Gestione dispositivi**.  
Viene visualizzata la finestra **Gestione dispositivi**.
- 3 Espandere **Mouse e altri dispositivi di puntamento**.

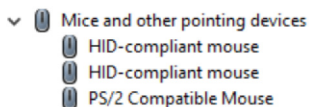



## Movimenti sul touchpad

Movimento	Procedura	Risultato
Toccare per fare clic	Premere sul touchpad.	Seleziona un elemento
Toccare, toccare-passare il dito per evidenziare o trascinare	Toccare, toccare-passare il dito sul touchpad	Evidenzia il testo e trascina e rilascia un elemento
Passare il dito per scorrere	Posizionare due dita sul touchpad, quindi far scorrere.	Scorrere la pagina. Le pagine possono essere scorse verso sinistra e verso destra, verso l'alto e verso il basso o entrambe le direzioni.
Avvicinare o allontanare le dita per eseguire lo zoom	Posizionare due dita sul touchpad e avvicinarle o allontanarle l'una dall'altra.	Zoom in avanti (allontanare le dita) o zoom indietro (avvicinare le dita) sul touchpad.
Passare il dito per visualizzare il Centro operativo	Passare il dito dal bordo destro	Apri il Centro operativo. Passare il dito nuovamente per nascondere il Centro operativo.
Passare il dito per aggiungere un nuovo desktop	Passare il dito dal bordo sinistro	Fare clic su o toccare <b>Nuovo desktop</b> per aggiungere un nuovo desktop

## Adattatore di alimentazione

Inspiron 13-5378 viene fornito con un adattatore di alimentazione da 45 W.

 **AVVERTENZA:** Quando si scollega il cavo dell'adattatore di alimentazione dal computer, afferrare il connettore e non il cavo. Quando si scollega il cavo, mantenerlo correttamente allineato per evitare di piegare i piedini dei connettori. Quando invece lo si collega, accertarsi che la porta e il connettore siano orientati e allineati correttamente.

 **AVVERTENZA:** L'adattatore di alimentazione è compatibile con le prese elettriche di tutto il mondo. I connettori di alimentazione e le prese multiple variano in base al paese. L'utilizzo di un cavo incompatibile o non correttamente collegato alla presa multipla o alla presa elettrica potrebbe provocare incendi o il danneggiamento dell'apparecchiatura.

 **N.B.:** A seconda del Paese, sono disponibili adattatori a due o tre piedini. Verificare i numeri articolo da SPMD prima di sostituire l'adattatore di alimentazione.

## Batteria

Inspiron 13-5378 viene spedito con una batteria agli ioni di litio "smart" (56 Wh) a 4 celle.

 **N.B.:** Le batterie sono coperte da garanzia per il periodo di un anno dalla data di emissione della fattura, salvo laddove diversamente indicato nella fattura stessa.

## Chipset

Il chipset è virtualmente diviso in due sezioni: Northbridge e Southbridge. Tutti i componenti del computer comunicano con la CPU tramite il chipset. Inspiron 13-5378 viene fornito con il chipset integrato nei processori Intel Core i3/i5/i7 di 7° generazione.

## Download del driver del chipset

- 1 Accendere il computer.
- 2 Accedere al sito Web [www.dell.com/support](http://www.dell.com/support).
- 3 Fare clic su o toccare **Supporto prodotto**, immettere il Numero di Servizio del computer e fare clic su o toccare **Invia**.

 **N.B.:** Se non si dispone del Numero di Servizio, utilizzare la funzione di rilevamento automatico o ricercare manualmente il modello del computer.

- 4 Fare clic su o toccare **Driver e download** → **Provvederò da solo**.
- 5 Scorrere la pagina verso il basso ed espandere **Chipset**.
- 6 Fare clic su o toccare **Download** per scaricare il driver del chipset adeguato per il computer in uso.
- 7 Al termine del download, accedere alla cartella in cui è stato salvato il file del driver del chipset.
- 8 Fare doppio clic su o effettuare un doppio tocco sull'icona del file del driver del chipset e seguire le istruzioni sullo schermo per installare il driver.

## Identificazione del chipset

- 1 Sulla barra delle applicazioni, fare clic su o toccare la casella di ricerca, quindi digitare *Device Manager*.
- 2 Fare clic su o toccare **Gestione dispositivi**.  
Viene visualizzata la finestra **Gestione dispositivi**.

### 3 Espandere i **Dispositivi di sistema**.



## Memoria

Inspiron 13-5378 dispone di due slot per SODIMM (RAM), a cui è possibile accedere mediante la rimozione del coperchio della base. Il computer supporta una memoria DDR4 a doppio canale da 4 GB, 8 GB, 12 GB e 16 GB fino a 2133 MHz.

## Controllo della memoria di sistema in Windows

- 1 Fare clic su o toccare **Start** .
- 2 Selezionare **Impostazioni** .
- 3 Fare clic su o toccare **Sistema** → **Informazioni su**.

## Verifica della memoria di sistema nel programma di installazione del BIOS

- 1 Accendere o riavviare il computer.
- 2 Per accedere al programma di installazione del BIOS, premere F2 quando viene visualizzato il logo DELL sullo schermo.
- 3 Nel riquadro di sinistra, selezionare **Settings (Impostazioni)** → **General (Generale)** → **System Information (Informazioni di sistema)**.  
Le informazioni di memoria vengono visualizzate nel riquadro di destra.

## Esecuzione di test di memoria con l'utilizzo di ePSA

- 1 Accendere o riavviare il computer.
- 2 Premere F12 quando viene visualizzato il logo Dell sullo schermo per accedere al menu di avvio.
- 3 Utilizzare i tasti di direzione per evidenziare l'opzione del menu **Diagnostica** e premere **Invio**.
- 4 Seguire le istruzioni sullo schermo per completare l'Enhanced Pre-Boot System Assessment (ePSA).



**N.B.:** Se viene visualizzato il logo del sistema operativo, attendere la visualizzazione del desktop. Spegnerne il computer e riprovare.

## Processori

Inspiron 13-5378 è disponibile con le seguenti opzioni per processori:

- Intel Core i3/i5/i7 di 7° generazione
- Intel Celeron Dual Core
- Intel Pentium Dual Core

## Identificazione dei processori in Windows

- 1 Sulla barra delle applicazioni, fare clic su o toccare la casella di ricerca, quindi digitare *Device Manager*.
- 2 Fare clic su o toccare **Gestione dispositivi**.  
Viene visualizzata la finestra **Gestione dispositivi**.

### 3 Espandere i **Processori**.

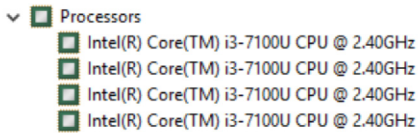

## Verifica dell'utilizzo del processore in Gestione attività

- 1 Fare clic con il pulsante destro del mouse o effettuare un doppio tocco sulla barra delle applicazioni.
- 2 Fare clic su o toccare **Gestione attività**.  
Verrà visualizzata la finestra **Gestione attività**.
- 3 Fare clic su o toccare la scheda **Prestazioni** per visualizzare maggiori dettagli sulle prestazioni del processore.

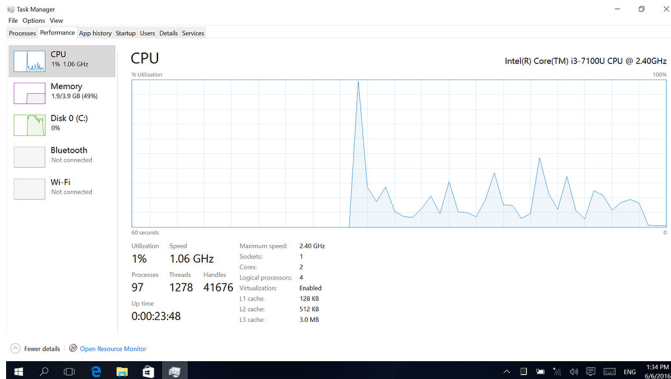

## Sistema operativo

Inspiron 13-5378 viene fornito con Windows 10 già installato.

## Posizione del Numero di servizio

Il Numero di servizio è un identificatore alfanumerico univoco che consente ai tecnici dell'assistenza di Dell di identificare i componenti hardware del computer e accedere alle informazioni sulla garanzia.

# Driver del dispositivo

## DPTF (Piattaforma dinamica e struttura termica) Intel

In Gestione dispositivi, verificare che DPTF Intel sia installata.

Installare gli aggiornamenti del driver dalla pagina Web [www.dell.com/support](http://www.dell.com/support).

- ▼ Intel(R) Dynamic Platform and Thermal Framework
  - Intel(R) Dynamic Platform and Thermal Framework Generic Participant
  - Intel(R) Dynamic Platform and Thermal Framework Generic Participant
  - Intel(R) Dynamic Platform and Thermal Framework Manager
  - Intel(R) Dynamic Platform and Thermal Framework Memory Participant
  - Intel(R) Dynamic Platform and Thermal Framework Processor Participant

## Utilità di installazione del software per chipset di Intel

In Gestione dispositivi, verificare che il driver del chipset sia installato.

Installare gli aggiornamenti del chipset Intel dalla pagina [www.dell.com/support](http://www.dell.com/support).



## Driver per scheda grafica Intel HD

In Gestione dispositivi, verificare che il driver video sia installato.



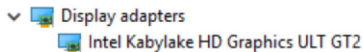





































Installare gli aggiornamenti del driver video dalla pagina [www.dell.com/support](http://www.dell.com/support).













































## Driver seriale I/O Intel

In Gestione dispositivi, verificare che il driver seriale I/O Intel sia installato.

Installare gli aggiornamenti del driver dalla pagina Web [www.dell.com/support](http://www.dell.com/support).

- ▼  Human Interface Devices
  -  Converted Portable Device Control device
  -  GPIO Buttons Driver
  -  GPIO Dock Mode Indicator Driver
  -  GPIO Laptop or Slate Indicator Driver
  -  HID PCI Minidriver for ISS
  -  HID PCI Minidriver for ISS
  -  HID PCI Minidriver for ISS
  -  HID PCI Minidriver for ISS
  -  HID-compliant consumer control device
  -  HID-compliant consumer control device
  -  HID-compliant consumer control device
  -  HID-compliant consumer control device
  -  HID-compliant consumer control device
  -  HID-compliant consumer control device
  -  HID-compliant consumer control device
  -  HID-compliant consumer control device
  -  HID-compliant consumer control device
  -  HID-compliant consumer control device
  -  HID-compliant consumer control device
  -  HID-compliant system controller
  -  HID-compliant system controller
  -  HID-compliant system controller
  -  HID-compliant system controller
  -  HID-compliant system controller
  -  HID-compliant touch pad
  -  HID-compliant touch screen
  -  HID-compliant vendor-defined device
  -  HID-compliant vendor-defined device
  -  HID-compliant vendor-defined device
  -  HID-compliant vendor-defined device
  -  HID-compliant vendor-defined device
  
  -  HID-compliant vendor-defined device
  -  HID-compliant vendor-defined device
  -  HID-compliant vendor-defined device
  -  HID-compliant vendor-defined device
  -  HID-compliant vendor-defined device
  -  HID-compliant wireless radio controls
  -  I2C HID Device
  -  Microsoft Input Configuration Device
  -  Portable Device Control device
  -  Sideband GPIO Buttons Injection Device
  -  USB Input Device
  -  USB Input Device

- ▼  Mice and other pointing devices
  -  HID-compliant mouse
  -  HID-compliant mouse
  -  PS/2 Compatible Mouse

- ▼  System devices
  -  ACPI Fixed Feature Button
  -  ACPI Lid
  -  ACPI Power Button
  -  ACPI Processor Aggregator
  -  ACPI Sleep Button
  -  ACPI Thermal Zone
  -  Composite Bus Enumerator
  -  High Definition Audio Controller
  -  High precision event timer
  -  Intel(R) Integrated Sensor Solution
  -  Intel(R) Management Engine Interface
  -  Intel(R) Power Engine Plug-in
  -  Intel(R) Serial IO GPIO Host Controller - INT344B
  -  Intel(R) Serial IO I2C Host Controller - 9D60
  -  Intel(R) Serial IO I2C Host Controller - 9D61
  -  Intel(R) Virtual Buttons
  -  ISS Dynamic Bus Enumerator
  -  KBL Host Bridge/DRAM Registers - 5904
  -  Legacy device
  -  Microsoft ACPI-Compliant Embedded Controller
  -  Microsoft ACPI-Compliant System
  -  Microsoft System Management BIOS Driver
  -  Microsoft UEFI-Compliant System
  -  Microsoft Virtual Drive Enumerator
  -  Microsoft Windows Management Interface for ACPI
  -  Mobile 6th Generation Intel(R) Processor Family I/O PCI Express Root Port #5 - 9D14
  -  Mobile 6th Generation Intel(R) Processor Family I/O PMC - 9D21
  -  Mobile 6th Generation Intel(R) Processor Family I/O SMBUS - 9D23
  -  Mobile 6th Generation Intel(R) Processor Family I/O Thermal subsystem - 9D31
  -  NDIS Virtual Network Adapter Enumerator
  -  PCI Express Root Complex
  -  PCI standard ISA bridge
  -  Plug and Play Software Device Enumerator
  -  Programmable interrupt controller
  -  Remote Desktop Device Redirector Bus
  -  System CMOS/real time clock
  -  System timer
  -  UMBus Root Bus Enumerator

## Interfaccia Intel TXE (Trusted Execution Engine)

In Gestione dispositivi, verificare che il driver dell'interfaccia Intel TXE (Trusted Execution Engine) sia installato.

Installare gli aggiornamenti del driver dalla pagina Web [www.dell.com/support](http://www.dell.com/support).

- System devices
  - ACPI Fixed Feature Button
  - ACPI Lid
  - ACPI Power Button
  - ACPI Processor Aggregator
  - ACPI Sleep Button
  - ACPI Thermal Zone
  - Composite Bus Enumerator
  - High Definition Audio Controller
  - High precision event timer
  - Intel(R) Integrated Sensor Solution
  - Intel(R) Management Engine Interface
  - Intel(R) Power Engine Plug-in
  - Intel(R) Serial IO GPIO Host Controller - INT344B
  - Intel(R) Serial IO I2C Host Controller - 9D60
  - Intel(R) Serial IO I2C Host Controller - 9D61
  - Intel(R) Virtual Buttons
  - ISS Dynamic Bus Enumerator
  - KBL Host Bridge/DRAM Registers - 5904
  - Legacy device
  - Microsoft ACPI-Compliant Embedded Controller
  - Microsoft ACPI-Compliant System
  - Microsoft System Management BIOS Driver
  - Microsoft UEFI-Compliant System
  - Microsoft Virtual Drive Enumerator
  - Microsoft Windows Management Interface for ACPI
  - Mobile 6th Generation Intel(R) Processor Family I/O PCI Express Root Port #5 - 9D14
  - Mobile 6th Generation Intel(R) Processor Family I/O PMC - 9D21
  - Mobile 6th Generation Intel(R) Processor Family I/O SMBUS - 9D23
  - Mobile 6th Generation Intel(R) Processor Family I/O Thermal subsystem - 9D31
  - NDIS Virtual Network Adapter Enumerator
  - PCI Express Root Complex
  - PCI standard ISA bridge
  - Plug and Play Software Device Enumerator
  - Programmable interrupt controller
  - Remote Desktop Device Redirector Bus
  - System CMOS/real time clock
  - System timer
  - UMBus Root Bus Enumerator

## Driver Intel Virtual Button

Verificare che il driver di Intel Virtual Button sia installato controllando su Gestione dispositivi in Dispositivi di sistema (come mostrato di seguito).  
 Installare l'aggiornamento del driver dalla pagina [www.dell.com/support](http://www.dell.com/support).

- System devices
  - ACPI Fan
  - ACPI Fixed Feature Button
  - ACPI Lid
  - ACPI Power Button
  - ACPI Processor Aggregator
  - ACPI Sleep Button
  - ACPI Thermal Zone
  - ACPI Thermal Zone
  - ACPI Thermal Zone
  - Composite Bus Enumerator
  - High precision event timer
  - Intel(R) Integrated Sensor Solution
  - Intel(R) Management Engine Interface
  - Intel(R) Power Engine Plug-in
  - Intel(R) Serial IO GPIO Host Controller - INT344B
  - Intel(R) Serial IO I2C Host Controller - 9D60
  - Intel(R) Serial IO I2C Host Controller - 9D61
  - Intel(R) Smart Sound Technology (Intel(R) SST) Audio Controller
  - Intel(R) Smart Sound Technology (Intel(R) SST) OED
  - Intel(R) Virtual Buttons
  - ISS Dynamic Bus Enumerator
  - Legacy device
  - Microsoft ACPI-Compliant Embedded Controller
  - Microsoft ACPI-Compliant System
  - Microsoft System Management BIOS Driver
  - Microsoft UEFI-Compliant System
  - Microsoft Virtual Drive Enumerator
  - Microsoft Windows Management Interface for ACPI
  - Mobile 6th Generation Intel(R) Processor Family I/O LPC Controller (Premium SKU) - 9D48
  - Mobile 6th Generation Intel(R) Processor Family I/O PCI Express Root Port #5 - 9D14
  - Mobile 6th Generation Intel(R) Processor Family I/O PMC - 9D21
  - Mobile 6th Generation Intel(R) Processor Family I/O SMBUS - 9D23
  - Mobile 6th Generation Intel(R) Processor Family I/O Thermal subsystem - 9D31
  - NDIS Virtual Network Adapter Enumerator
  - PCI Express Root Complex
  - PCI standard host CPU bridge
  - Plug and Play Software Device Enumerator
  - Programmable interrupt controller
  - Remote Desktop Device Redirector Bus
  - System CMOS/real time clock
  - System timer
  - UMBus Root Bus Enumerator

## Driver WiFi e Bluetooth Intel Wireless 3165

In Gestione dispositivi, verificare se il driver della scheda di rete è installata.

Installare gli aggiornamenti del driver dalla pagina Web [www.dell.com/support](http://www.dell.com/support).

- Network adapters
  - Bluetooth Device (Personal Area Network)
  - Bluetooth Device (RFCOMM Protocol TDI)
  - Intel(R) Dual Band Wireless-AC 3165

In Gestione dispositivi, verificare se il driver Bluetooth è installato.

Installare gli aggiornamenti del driver dalla pagina Web [www.dell.com/support](http://www.dell.com/support).

- Bluetooth
  - Intel(R) Wireless Bluetooth(R)
  - Microsoft Bluetooth Enumerator
  - Microsoft Bluetooth LE Enumerator

# Panoramica sul BIOS

Il BIOS gestisce il flusso di dati tra il sistema operativo del computer e i dispositivi collegati, ad esempio dischi rigidi, schede video, tastiera, mouse e stampante.

## Accesso al programma di installazione del BIOS

- 1 Accendere o riavviare il computer.
- 2 Per accedere al programma di installazione del BIOS, premere F2 quando viene visualizzato il logo DELL sullo schermo.  
È possibile modificare le impostazioni definite dall'utente nel programma di installazione del BIOS.

## Menu di avvio

Inspiron 13-5378 comprende un menu di avvio un tantum. Grazie all'utilizzo di questa funzione, è possibile modificare la sequenza dei dispositivi da cui il computer tenta di avviarsi, ad esempio, disco floppy, CD-ROM o disco rigido.

## Miglioramenti al menu di avvio

I miglioramenti al menu di avvio sono i seguenti:

- **Accesso più facile** : premere F12 per accedere al menu di selezione di avvio.
- **Suggerimento per l'utente**: all'utente viene richiesto di usare la sequenza di tasti sulla schermata del BIOS.
- **Opzioni diagnostica**: il menu di avvio include le opzioni di diagnostica ePSA.

## Tempistica delle sequenze di tasti

La tastiera non è il primo dispositivo inizializzato da Impostazione. Di conseguenza, premendo un tasto troppo presto, la tastiera può risultare bloccata. In tal caso, viene visualizzato sullo schermo un messaggio di errore della tastiera e non è possibile riavviare il computer con la combinazione di tasti Ctrl+Alt+Canc.

Per evitare il blocco della tastiera, attendere fino al completamento dell'inizializzazione della tastiera. La tastiera è inizializzata se si verifica una delle seguenti situazioni:

- Le spie della tastiera lampeggiano.
- Il prompt "F2=Setup" appare nell'angolo in alto a destra della schermata durante l'avvio.

# Indicatori di diagnostica di sistema

---

**Indicatore di stato dell'alimentazione e della batteria/indicatore di attività del disco rigido:** indica lo stato del livello di carica della batteria o l'attività del disco rigido.



**N.B.:** Premere Fn+H per alternare l'indicatore tra l'indicatore di stato dell'alimentazione e della batteria, e l'indicatore di attività del disco rigido.

## Indicatore di attività del disco rigido

Si accende quando il computer legge da o scrive sul disco rigido.

## Indicatore di stato dell'alimentazione e della batteria

Indica lo stato dell'alimentazione e della carica della batteria.

**Bianco fisso:** l'adattatore di alimentazione è collegato e la carica della batteria è superiore al 5%.

**Giallo:** il computer è alimentato a batteria, la cui carica è inferiore al 5%.

### Spento

- L'adattatore di alimentazione è collegato e la batteria è completamente carica.
- Il computer è alimentato a batteria la cui carica è superiore al 5%.
- Il computer è in stato di sospensione, ibernazione o spento.

L'indicatore di stato dell'alimentazione o della batteria lampeggia in giallo e vengono emessi dei codici sonori che segnalano la presenza di eventuali errori.

Ad esempio, l'indicatore di stato dell'alimentazione e della batteria lampeggia in giallo due volte per poi essere seguito da una pausa, quindi lampeggia in bianco per tre volte ed è seguito da una pausa. Questa sequenza 2,3 continua fino allo spegnimento del computer che indica che non è stata rilevata alcuna memoria o RAM.

La tabella seguente mostra le diverse combinazioni di indicatori, ciò che indicano e le soluzioni proposte.

<b>Combinazione di indicatori</b>	<b>Descrizione del problema</b>	<b>Soluzione consigliata</b>
<b>2.1</b>	Guasto alla CPU	Riposizionare la scheda di sistema.
<b>2.2</b>	Scheda di sistema: errore BIOS e ROM	Aggiornare il BIOS alla versione più recente. Se il problema persiste, sostituire la scheda di sistema.
<b>2.3</b>	Nessuna memoria/RAM rilevata	Accertarsi che il modulo di memoria sia installato correttamente. Se il problema persiste, sostituire il modulo di memoria.
<b>2.4</b>	Errore di memoria/RAM	Sostituire il modulo di memoria.
<b>2.5</b>	Memoria installata non valida	Sostituire il modulo di memoria.
<b>2.6</b>	Errore della scheda di sistema/del chipset	Riposizionare la scheda di sistema.
<b>2.7</b>	Errore LCD	Sostituire l'LCD.
<b>3.1</b>	Errore batteria CMOS	Sostituire la batteria CMOS.
<b>3.2</b>	Errore PCI/scheda video/chip	Sostituire la batteria CMOS.
<b>3.3</b>	Immagine di ripristino non trovata	Ricreare l'immagine del sistema.
<b>3.4</b>	Immagine di ripristino trovata, ma non valida	Ricreare l'immagine del sistema.

Il computer potrebbe emettere una serie di codici sonori durante l'avvio se non possono essere visualizzati errori e problemi. L'emissione ripetuta di questi codici sonori contribuisce alla risoluzione dei problemi con il computer da parte dell'utente.

**Indicatore di stato della fotocamera:** indica se la fotocamera è in uso.

- Bianco fisso: la fotocamera è attualmente in uso.
- Spento: la fotocamera non è in uso.

**Indicatore di stato BLOC MAIUSC:** indica se BLOC MAIUSC è attivato o disattivato.

- Bianco fisso - BLOC MAIUSC attivato.
- Spento: BLOC MAIUSC disattivato.

# Come ottenere assistenza e contattare Dell

---

## Risorse di self-help

È possibile richiedere informazioni e assistenza su prodotti e servizi Dell mediante l'utilizzo delle seguenti risorse self-help:

Informazioni su prodotti e servizi Dell [www.dell.com](http://www.dell.com)

Windows 8.1 e Windows 10

App Guida e Supporto tecnico Dell



Windows 10

App Guida introduttiva



Windows 8.1

App Guida



Accesso alla Guida su Windows 8, Windows 8.1 e Windows 10

In Windows Search, digitare `Help and Support`, quindi premere INVIO.

Accesso alla guida in Windows 7

Fare clic su **Start** → **Guida e Supporto tecnico**.

Guida in linea per il sistema operativo

[www.dell.com/support/windows](http://www.dell.com/support/windows)

[www.dell.com/support/linux](http://www.dell.com/support/linux)

Informazioni su risoluzione dei problemi, manuali utente, istruzioni di installazione, specifiche del prodotto, blog di assistenza tecnica, driver, aggiornamenti software e così via.

[www.dell.com/support](http://www.dell.com/support)

Maggiori informazioni su sistema operativo, installazione e utilizzo del computer, backup dei dati, diagnostica e così via.

Consultare *Il mio Dell e io* all'indirizzo Web [www.dell.com/support/manuals](http://www.dell.com/support/manuals).

## Come contattare Dell

Per contattare Dell per problemi relativi a vendita, supporto tecnico o servizio clienti, visitare il sito Web [www.dell.com/contactdell](http://www.dell.com/contactdell).



**N.B.:** La disponibilità varia in base al Paese e al prodotto, e alcuni servizi possono non essere disponibili nel proprio Paese.



**N.B.:** Se non si dispone di una connessione Internet attiva, è possibile trovare i recapiti su ricevuta d'acquisto, distinta di imballaggio, fattura o catalogo dei prodotti Dell.